



Évértékelő: visszatekintés és tervek

Evaluarea anului și planuri



2014 számokban

Anul 2014 în numere

- **252** munkanap / **252** zile lucrătoare
- **39** személyt alkalmaztunk/ **39** angajări
- **52** kolléga vett részt továbbképzőn/ **52** colegi au participat la programe de formare
- Megyenapok **45** rendezvénnel/ zilele județului: **45** evenimente
- Székelyföld Napok **220** eseménnyel/ **220** evenimente în cadrul Zilelor Ținutului Secuiesc



2014 számokban

Anul 2014 în numere

- **Heti 15** sajtóhír / **aproximativ 15** comunicate de presă săptămâna
- **6** proiecte de cooperare cu finanțare UE finalizate în cursul anului/ **6** EU finanszírozású együttműködési projekt lezárása az év folyamán
- **2** véleménytervezet bemutatása a Régiók Bizottságában / **2** proiecte de aviz prezentate în cadrul Comitetului Regiunilor



2014 számokban

Anul 2014 în numere

- Coordonarea a **două proiecte** finanțate în cadrul **POR 2007-2013**, care se află în faza de implementare / Két pályázat lebonyolításának koordinálása, melyek a ROP 2007-2013 keretében nyertek finanszírozást
- Coordonarea implementării a **3 proiecte** finanțate din cadrul programului de finanțare **POS MEDIU** / 3 projekt lebonyolításának koordinálása a Környezetvédelmi ÁOP (POS MEDIU) keretében
- Finalizarea unui proiect finanțat în cadrul programului **POS CCE** / Pályázat lezárásának koordinálása a GVN ÁOP (POS CCE) keretében



2014 számokban

Anul 2014 în numere

- **165** Urbanisztikai bizonylat; **305** jóváhagyás községi polgármesteri hivatalok által kibocsátott urbanisztikai akták esetében; **97** Építési engedély; **4** Bontási engedély.
- Au fost emise în anul 2014: **165** Certificate de Urbanism, **305** Avize pentru Certificatele de Urbanism și Autorizațiile de Construire eliberate de primărie, **97** de Autorizații de Construire, **4** Autorizații de Desființare.





2014 számokban

Anul 2014 în numere

- **13** műemléket sikerült támogatnunk a műemlékvédelmi program keretében / În cadrul programului de protecția monumentelor istorice au fost finanțate **13** proiecte
- Vagyongazdálkodás:
 - Ingatlanok ügykezelése: **92**
 - Szerződés menedzselés: **> 200**
- Patrimoniu:
 - Administrarea imobilelor: **92**
 - Contracte administrate: **> 200**





2014 számokban

Anul 2014 în numere

- Încheierea unei relații de înfrățire cu județul Heves, Ungaria / Heves megyével testvérmegyei kapcsolat kialakítása.
- **13** tematikus jelentés, elemzés elkészítése / pregătirea a **13** analize tematică





2014 számokban

Anul 2014 în numere

Elégedettség felmérés:

- **59%**-a a kollégáknak mondta azt, hogy munkája révén új dolgokat tanult / **59%** dintre colegi au afirmat că și-au dezvoltat cunoștințele profesionale
- A válaszadók **66%**-a elégedett a munkájával, képességei hasznosításával / **66%** dintre respondenți sunt mulțumiți de activitatea lor, de folosirea aptitudinilor



Aparatul de specialitate al Consiliului Județean Harghita

Direcția generală management / Menedzment vezérigazgatóság

- Compartimentul resurse umane / Humánerőforrás részleg
- Compartiment management informatic / Informatikai menedzment részleg
- Compartimentul relații cu mass-media / Sajtókapcsolatok részleg
- Compartimentul relații internaționale / Nemzetközi kapcsolatok részleg
- Compartimentul de implementare programe/ Programok lebonyolításáért felelős részleg
- Compartimentul de identitate vizuală/ Arculatért felelős részleg





Administrarea personalului/ Személyzeti adminisztráció

În 2014 au fost efectuate 39 angajări,
32 persoane au plecat de la CJH,
numărul mediu al angajaților a fost 207
A 2014-es év folyamán 39 személyt
alkalmaztunk,
míg 32 személy ment el az intézménytől,
az alkalmazottak átlagléttszáma 207

Programul practică/Gyakornoki program

În acest an am organizat orele de practică
pentru 23 elevi/studenti la CJH/ Ebben az
évben 23 diák számára szerveztünk a HMT-
nél szakmai gyakorlatot

resurse umane/ Humánerőforrás

Formarea profesională/ Személyzetfejlesztés

52 persoane au participat la formare
profesională/ 52 személy számára szerveztük
meg a képzésen való részvételt

Recrutare și angajare/ Toborozás és alkalmazás

Concursuri de recrutare organizate 113/
Szervezett vizsgák száma 113

Numărul aplicanților 160/ Jelentkezők száma
160



Informatikai menedzsment részleg / Compartment management informatic



- A HMT honlapjának karbantartása, adminisztrálása és folyamatos frissítése;
- A tematikus aloldalak karbantartása, frissítése és új aloldalak létrehozása;
- Aktív részvétel a HMT komplex e-kormányzási rendszerének üzemeltetése és a három új, megyei településekkel közösen futó e-kormányzási program előkészítési és elemzési fázisaiban:
 - A SIVADOC dokumentummenedzsment rendszer adminisztrálása.
 - Szakmai tanácsadás az alapeszközök (számítógépek, nyomtatók, szerverek, stb.) közbeszerzésének előkészítése érdekében.

- Administrarea, modernizarea și actualizarea continuă a paginii web al CJH;
- Administrarea și actualizarea paginilor tematice existente și realizarea unor subpagini tematice noi;
- Participare activă în administrarea sistemului complex de e-guvernare al CJH și în fazele de preparare și analiză a celor trei programe noi de e-guvernare:
 - Administrarea sistemului de management al documentelor SIVADOC,
 - Consiliere profesională privind elaborarea documentației de achiziție publică referitoare la echipamente IT (calculatoare, imprimante, servere, etc.).



Compartimentul relații cu mass-media

Sajtókapcsolatok részleg

- Organizarea lunară a **conferințelor de presă**
- Redactarea a peste **700 comunicate de presă** în 2014
- Trimiterea a aproximativ **200 invitații de presă** la evenimentele CJHR
- **Ziua Presei Libere** a depășit granițele județului, devenind un eveniment regional
- Promovarea regulată a evenimentelor organizate de instituțiile subordonate consiliului județean
- Contact zilnic cu reprezentanții mass-mediei



- Sajtótájékoztatók szervezése **havi rendszerességgel**
- Átlagosan heti tízenöt sajtóhír megírása, több mint **700 sajtóhír** 2014-ben;
- Több mint **200 sajtómeghívó** kiküldése
- A Szabad Sajtó Napja **székelyföldi rendezvénné nőtte ki magát**
- Az alintézmények rendezvényeinek rendszeres népszerűsítése
- Folyamatos kapcsolattartás a sajtóorgánumokkal

Compartimentul relații internaționale

Promovarea valorilor locale și produselor tradiționale pe plan internațional prin intermediul:

- ✓ Ziaua Porților Deschise a Comitetului Regiunilor.
- ✓ Evenimentului 'Perla Ținutului Secuiesc', organizat de Adunarea Generală al Autoguverării județului Heves.

Organizarea evenimentelor și programelor internaționale:

- ✓ Organizarea a mai multor consfătuiri profesionale, schimburi de experiență, întâlniri de succes cu județele înfrățite.
- ✓ Consfătuiri cu membrii delegației din partea **Ambasadei Marii Britanii și al Statelor Unite ale Americii.**

Nemzetközi kapcsolatok részleg

Hagyományos, helyi értékek és termékek népszerűsítése, nemzetközi szinten a következő események keretében:

- ✓ Régiók Bizottsága által szervezett **Nyílt Napokon.**
- ✓ A Heves Megyei Önkormányzat által szervezett **Székelyföld Gyöngyszemei** eseményen.

Nemzetközi programok és események szervezése:

- ✓ **Testvérmegyékkel** közösen bonyolított programok, sikeres találkozók és tapasztalatcserék szervezése.
- ✓ **Brit és Egyesült Államok nagykövetségének** küldöttségével szervezett szakmai tanácskozások Hargita megyei találkozók keretén belül.



Compartimentul relații internaționale

- ✓ Promovarea valorilor locale din Ungaria în cadrul **Târgului de Toamnă** din Odorheiu Secuiesc
- ✓ Încheierea unei **relații de înfrățire cu județul Heves, Ungaria**
- ✓ Organizare schimb de experiență și vizite în teren în domeniul dezvoltării rurale în județul Harghita cu ocazia primirii delegației din **Regiunea Ningxia Hui, China.**
- ✓ Organizare schimb de experiență în **domeniul pisciculturii cu județul Békés, Ungaria**
- ✓ Participare la **Festivalul Cârnaților Csabai** din județul Békés
- ✓ **Analize profilactice** la Joseni.
- ✓ Activități de reprezentare a programelor și inițiativelor CJHR pe lângă **instituțiile Uniunii Europene.**

Nemzetközi kapcsolatok részleg

- ✓ Testvérmegyénk helyi értékeinek népszerűsítése az **Őszi Vásár** keretén belül.
- ✓ **Heves megyével testvérmegyei kapcsolat** kialakítása.
- ✓ **Kínai Ningxia Hui testvérmegyénk látogatása** alkalmából szervezett tapasztalatcsere és terepszemle vidékfejlesztés témában
- ✓ **Haltenyésztési tapasztalatcsere** Békés megye közbenjárásával.
- ✓ **Székelyföld ízei a Csabai Kolbászfesztiválon.**
- ✓ **Egészségügyi szűrővizsgálatok Gyergyóalfaluban**
- ✓ Folyamatos képviseleti tevékenységek bonyolítása az **EU intézményei mellett.**



Raport de activitate 2014/ Beszámoló 2014

**Direcția generală patrimoniu/
Vagyongazdálkodási vezérigazgatóság**

Consiliul Județean Harghita

RO - 530140 Miercurea Ciuc, Piața Libertății nr. 5
Tel.: +4-0266-207700, Fax: +4-0266-207703
info@judetulharghita.ro, www.judetulharghita.ro

Hargita Megye Tanácsa

RO - 530140 Csíkszereda, Szabadság tér 5. szám
Tel.: +4-0266-207700, Fax: +4-0266-207703
info@hargitamegye.ro, www.hargitamegye.ro

Vagyongazdálkodás

- Ingatlanok ügykezelése: 92
- Szerződés menedzselés: > 200
 - Bérleti;
 - Koncessziós;
 - Haszonkölcsön;
 - Adminisztrációs;
 - Szolgáltatási;
 - Szolgáltatói;
 - Együtműködési;



Köztalagon

- **Az ingatlanok felértékelése;**
- **A megye köztalagonának az aktualizálása;**
- **Új létesítmények bevétele és adminisztrálásba adása:**
 - **1 új villanyhálózat (Gyergyóalfalu);**
 - **7 új vízálózat (Felsőboldogfalva , Gyergyótölgyes, Siménfalva , Etéd, Székelyderzs, Homoródszentmárton);**
- **A községi és megyei utak paramétereinek aktualizálása:**
 - **25 községi út;**
 - **9 megyei út;**

Intézmény működtetés



- Az intézmény működéséhez szükséges fogyóanyagok, alapeszközök és az egyéb leltári tárgyak biztosítása;
- Az intézmény autóparkjának az üzemeltetése;
- A székhely épületének, valamint az intézmény működését kiszolgáló felszerelések karbantartásának a megszervezése;

Administrarea patrimoniului

- **Administrarea imobilelor: 92**
- **Contracte administrate: > 200**
 - Închiriere;
 - Concesiune;
 - Comodat;
 - Administrare;
 - Furnizare;
 - Cooperare;



Domeniul public

- Evaluarea imobilelor;
- Actualizarea patrimoniului județului
- Predarea în administrare a obiectivelor nou incluse în patrimoniu:
 - 1 linie electrică (Joseni);
 - 7 rețele de apă (Feliceni 2 , Tulgheș, Șimonești , Atid, Dârjiu, Mărtiniș);
- Actualizarea parametrilor drumurilor comunale și județene:
 - 25 drumuri comunale;
 - 9 drumuri județene;

Asigurarea funcționării instituției



- Asigurarea consumabilelor, mijloacelor fixe și obiectelor de inventar;
- Exploatarea parcului auto;
- Organizarea și urmărirea lucrărilor de întreținere a clădirii și echipamentelor;

Raport anual al Direcției generale investiții /

A Beruházási vezérigazgatóság éves tevékenységi beszámolója

2014



Hargita Megye Tanácsa

RO - 530140 Csíkszereda, Szabadság tér 5. szám

Tel.: +4-0266-207700, Fax: +4-0266-207703

info@hargitamegye.ro, www.hargitamegye.ro

Investiții privind reabilitarea și consolidarea drumurilor județene / Megyei úthálózat rehabilitása és konszolidációja

1. DJ 133 Dârjiu - Székelyderzs

- Valoarea lucrărilor în anul 2014/ A 2014-as munkálatok összértéke: **1.068.500,00** lej;
- Lungimea drumului reabilitat / Útszakasz hossza: 4.840 m;
- Lucrări executate / Elvégzett munkálatok: strat de asfalt, BA16 de 5 cm, acostamente, / 5 cm BA16 aszfalt réteg, padkák).



Investiții privind reabilitarea și consolidarea drumurilor județene / Megyei úthálózat rehabilitása és konszolidációja



2. DJ 136B Inlăceni - Énlaka

- Valoarea lucrărilor în anul 2014/ A 2014-as munkálatok összértéke: **3.300.000,00** lej;
- Lungimea drumului reabilitat / Útszakasz hossza: 3.900 m;
- Lucrări executate / Elvégzett munkálatok: Sector 9+200 – 11+184 piatră spartă de 15 cm, strat de balast 15 cm, strat de legătură asphalt BAD25 6 cm, 3 podețe tubulare. Sector 9+200 - 13+100 strat de uzură BA16 4 cm / 1900 m-en 15cm törtkő , 15 cm ballaszt, 3 áteresz, illetve 6 cm BAD25 kötőréteg. 3900 m-en 4 cm-es BA16-os kopóréteg.



Investiții privind reabilitarea și consolidarea drumurilor județene / Megyei úthálózat reabilitása és konszolidációja

3. DJ 123E - Păuleni Ciuc - Csíkpálfalva

- Valoarea investiției / A beruházás összértéke: **4.191.845,37** lej;
- Lungimea drumului reabilitat / Útszakasz hossza: 4,47 km;
- Lucrări executate / A beruházás a következő munkálatokat foglalja magába: se va executa sistemul rutier alcătuit din 25 cm strat de balast, 15 cm strat de piatră spartă, strat de legătură BAD25 de 5 cm și strat de uzură din beton asfaltic BA16 de 4 cm. Investiția sa început de la DN 12A spre direcția Păuleni Ciuc și se va continua și în anul 2015. / földmunkák, 25 cm balaszt, törtkő 15 cm, BAD25 5 cm kötőréteg és BA16 4 cm aszfalt kopóréteg. A beruházás megkezdődött a DN 12A-tól Csíkpálfalva irányába, amely 2015-ben folytatódik.



Investiții privind reabilitarea și consolidarea drumurilor județene / Megyei úthálózat rehabilitása és konszolidációja

4. DJ 174A Bilbor – Bélbor

- Valoarea lucrărilor în anul 2014/ A 2014-es munkálatok összértéke: **2.265.000,00** lej;
- Lungimea drumului reabilitat / Útszakasz hossza: **3500** m;
- Lucrări executate / Elvégzett munkálatok: reconstruirea totală a structurii de drum (2 straturi de asfalt, acostamente, șanțuri de pământ și 1 podeț / teljes útszerkezet építése (2 réteg aszfalt, padkák, föld-sáncok és egy áteresz).



Investiții privind reabilitarea și consolidarea drumurilor județene / Megyei úthálózat rehabilitása és konszolidációja

5. DJ 153C Remetea - Gyergyóremete

- Valoarea lucrărilor / A munkálatok összértéke: **464.000,00 lei**;
- Lungimea drumului reabilitat / Útszakasz hossza: 1,5 km;
- Lucrări executate / Elvégzett munkálatok : Așternerea unui strat de asfalt de 6 cm BA16 / Egy 6 cm-es BA16 aszfaltszőnyeg kivitelezése.



6. DJ 134A Soimușul Mic- Kissolymos

- Valoarea lucrărilor / A munkálatok összértéke: **1.316.500,00 lei**;
- Lungimea drumului reabilitat / Útszakasz hossza: 960 m;
- Lucrări executate / Elvégzett munkálatok: strat de balast / ballaszt réteg;
- Contractul cuprinde lucrări de 960 m, anul viitor avem în vedere continuarea lucrărilor până la 4880 m / A mostani szerződés 960 m-re van megkötve, az idén ballasztoztak és köveztek. 2015-re maradtak az aszfaltozási munkálatok. Szeretnénk kivitelezni az útszakasz felújítását egészen 4880 m-ig.



Investiții privind reabilitarea și consolidarea drumurilor județene / Megyei úthálózat rehabilitása és konszolidációja



7. DJ 136 Cristuru Secuiesc zid de sprijin din gabioane - Székelykersztúr Városdombi támfal

- Valoarea lucrărilor/ A munkálatok összértéke: **391.000,00** lej
- Lungimea drumului reabilitat / Útszakasz hossza: 40 m zid de sprijin din gabioane și 60 m asfalt/ 40 m hosszú kosaras támfal és **60 m** aszfaltszőnyeg kivitelezése.



Modernizarea centralei termice a Spitalului de Psihiatrie Tulgheș / A Tölgyes-i pszichiátriai kórház hőközpontjának modernizálása

- Valoarea totală a lucrărilor este de **5.221.630,80** lei, din care realizat în anul 2014 1.965.000,00 lei/ A kivitelezési munkálatok értéke **5.221.630,80** lej, amelyből jelen pillanatig 1.965.000,00 lejt fizettünk ki a 2014-es évre.



- Conductele rețelei de încălzire au fost înlocuite. Urmează înlocuirea cazanelor cu cazane noi performante, care vor fi instalate în clădirea nouă construită. Lucrarea de investiție va continua și în anul 2015. / A fűtésrendszer csővezetékeit teljes mértékbe kicserélték, illetve az új kazánház megépült, ahol majd az új performáns kazánok kapnak helyet. A 2015-ös esztendőben folytatódik a beruházás.

Realizarea lucrărilor pentru îmbunătățirea sistemului de producere și răcire a gheții și refacerea mantinelei și a plexiglasului din incinta Patinoarului artificial din Gheorgheni / A gyergyószentmiklósi műjégpálya hűtési rendszerének tervezése és kivitelezése játéktér illetve a palánk modernizálása

- Valoarea lucrărilor / A munkálatok összértéke: **2.438.357,33 RON**
- Lucrări executate / Elvégzett munkálatok:
 - a. schimbarea sistemului de producere a gheții / A hűtési rendszer kicserélése
 - b. refacerea mantinelei și a plexiglasului / játéktér illetve a palánk modernizálása az előírásoknak megfelelően



Program de electrificare în județul Harghita / Villamosítási program Hargita megyében

- Valoarea lucrărilor în anul 2014/ A 2014-as munkálatok összértéke: **1.230.841,72** lej
- Obiectivul programului: construirea rețelei de electrificare în localitățile care nu au electricitate / A program célja: vezetékes áramot nélkülöző települések elektromos hálózatának kiépítése;
- În următoarele localități / Az alábbi helységeekben: Șicasău, satului Liban comuna Suseni etapa III, Hodoșa, satul Borzont comuna Joseni etapa I. și II., zona extravilan Mădăraș spre vârful Harghita Mădăraș și Ciuman (strada Acadam) / Sikasszó, Libán III., Gyergyóhodos, valamint Borzont I. ill. Borzont II. Madarasi Hargita irányába és Gyergyócsomafalva (Akadám utca)



Reabilitarea și extinderea rețelelor de apă în localitățile mici din județul Harghita / Hargita megyei kistelepülések ivóvízhálózatának kiépítése és korszerűsítése

- În următoarele localități / Az alábbi helységekben: Ghipes etapa I., satul comuna Zetea / Gyepes I. szakasz, Gátmege
- Valoarea totală a investițiilor / A beruházások összértéke: **155.619,52 lej**



Proiecte de investiții finanțate din fonduri UE / EU-s finanszírozású beruházási projektek

Coordonarea a **două proiecte** finanțate în cadrul **POR 2007-2013**, care se află în faza de implementare / Két pályázat lebonyolításának koordinálása, melyek a ROP 2007-2013 keretében nyertek finanszírozást;

- ❖ Incubator de afaceri – Odorheiu Secuiesc / Vállalkozásfejlesztő - Inkubátorház építése – Székelyudverhely
- Faza A – Lucrări de demolare și decontaminare - în valoare de / A Szakasz - Bontási és tehermentesítési munkálatok értéke: **1.236.154,38** lei; Termen de finalizare a implementării / Lebonyolítási határidő: 17.10.2015
- ❖ Reabilitare DJ 132 / 132-es Megyei út Reabilitációja
- Valoarea totală a proiectului/ Pályázat összértéke: **67.472.339,53** lei. Termen de finalizare a implementării/ Lebonyolítási határidő : 27.04.2015.



Proiecte de investiții finanțate din fonduri UE / EU-s finanszírozású beruházási projektek

Coordonarea implementării a **3 proiecte** finanțate din cadrul programului de finanțare **POS MEDIU** / 3 projekt lebonyolításának koordinálása a Környezetvédelmi ÁOP (POS MEDIU) keretében;

- ❖ Extinderea și reabilitarea infrastructurii de apă și apă uzată în județul Harghita /Az ivóvíz- és szennyvíz-hálózatok korszerűsítése és bővítése Hargita megyében;
- ❖ Plan de Management integrat revizuit pe principii N2000 pentru Parcul Național Cheile Bicazului – Hășmaș / A Békás-szoros – Nagy-Hagymás Nemzeti Park megfelelő menedzsmentje, Natura 2000 elvek alapján; Valoare totală / Összérték: **2.416.550,04** lei;
- ❖ Sistem de management integrat al deșeurilor în județul Harghita / Hargita megye egységes hulladékgazdálkodási rendszerének kiépítése; Valoare totală / Összérték: **201.934.591,00** lei;

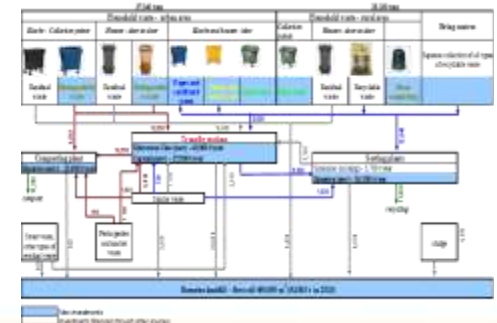

Proiecte de investiții finanțate din fonduri UE / EU-s finanszírozású beruházási projektek

Finalizarea unui proiect finanțat în cadrul programului **POS CCE** / Pályázat lezárásának koordinálása a GVN ÁOP (POS CCE) keretében:

- ❖ Realizarea și implementarea unui sistem complex E-Governare la Consiliul Județean Harghita / E-kormányzási rendszer kiépítése Hargita Megye Tanácsa intézményében. Valoare totală / Összérték: **6.062.626,60** lei/lej;

Au fost semnate contractele de finanțare pentru trei proiecte în cadrul programului **POS CCE** / Finanszírozási szerződés íródott alá három pályázat esetében a GVN ÁOP (POS CCE) keretében:

- ❖ „Implementarea unui sistem informatic destinat gestiunii registrului agricol în format electronic, respectiv achiziționarea serviciilor de dezvoltare și implementarea soluțiilor software în județul Harghita” Valoarea totală / Összérték: **20.089.209,06** lei/lej;



Proiecte de investiții finanțate din fonduri UE / EU-s finanszírozású beruházási projektek

- Proiecte de investiții în valoare totală de peste / Beruházási projektek több mint **142.542.357,88** euró értékben;
- Întuniri de lucru și colaborarea cu Organismele Intermediare, Autoritățile de Management, respectiv cu Agenția de Dezvoltare Regională Centru / Kapcsolattartás és megbeszélések - a Közvetítő és a Lebonyolító Hatóságokkal, valamint a Közép Régió Fejlesztési Ügynökséggel;
- Întocmirea Rapoartelor de progres și a Cererilor de rambursare / Tevékenységi jelentések és elszámolási dokumentációk összeállítása.



Főépítész

Tevékenységi beszámoló 2014



Hargita Megye Tanácsa

RO - 530140 Csíkszereda, Szabadság tér 5. szám
Tel.: +4-0266-207700, Fax: +4-0266-207703
info@hargitamegye.ro, www.hargitamegye.ro

Consiliul Județean Harghita

RO - 530140 Miercurea Ciuc, Piața Libertății nr. 5
Tel.: +4-0266-207700, Fax: +4-0266-207703
info@judetulharghita.ro, www.judetulharghita.ro

Urbanisztika

Urbanisztikai bizonylatok, jóváhagyások és Építési engedélyek

2014- ben kibocsátott akták :

- 165 Urbanisztikai bizonylat;
- 305 jóváhagyás községi polgármesteri hivatalok által kibocsátott urbanisztikai akták esetében;
- 97 Építési engedély;
- 4 Bontási engedély.



Területrendezés és építési felügyelet

- 23 Zonális Rendezési Terv jóváhagyása – PUZ
- 2 Általános Településrendezési Terv jóváhagyása – PUG
- 16 oportunitás jóváhagyása – AO
- Hargita-hegység Övezeti Rendezési Terv
- 9 CTATU gyűlés



Megyei útgazdálkodási részleg, útfelügyelet és építkezési felügyelet

- A megyei utak téli karbantartása 2013-2014, 2014 -2015
- A megyei utak nyári karbantartása
 - kátyuzás, kövezés,
 - forgalombiztonsági munkálatok



Műemlékvédelmi részleg



Idén 13 műemléket sikerült támogatnunk a műemlékvédelmi program keretében, ezek közül 11 egyházi tulajdonban levő műemlék, 2 pedig magántulajdon, illetve 6 pályázó tervezésre, 7 pedig kivitelezési munkálatokra kapott támogatást.

A támogatások értéke térségek szerint:

- Csík – 6 pályázat: 107.000 lej
- Gyergyó – 1 pályázat: 60.820 lej
- Udvarhely: 6 pályázat: 115.180 lej



Régészeti Program



A korábbi évekhez hasonlóan folytatódott idén is a régészeti program. Hargita Megye Tanácsa idén 30 ezer lejt fordított régészeti kutatások támogatására Csík, Gyergyó és Udvarhely térségében.

A az idei kutatások:

- Csík: kutatások a csíksomlyói Fodor-kertben
- Gyergyó: interdiszciplináris kutatás, C14-es és archeometriás mérések, valamint a gyergyószárhegyi leletek és a Pricskei vámház leleteinek restaurálása
- Udvarhely: a homoródszentmártoni unitárius templom régészeti kutatásának folytatása.

Neves székely kapuk megmentése



A máréfalvi Kőlik egyesülettel közösen Harghita Megye Tanácsa évek óta munkálkodik a székely kapuk megmentésén. Idén, a Bethlen Gábor Alap 3 millió forintos támogatásával öt székely kapu helyreállítását sikerült felvállalni, két csíkszentgyörgyi, egy menasági, egyik oklándi és egy csíkszentkirályi kapujét. Egyet közülük már fel is avattunk Kovács Piroska nénivel, Nagy Benedek Csíkszentkirályon található, eredetileg bethlenfalvi, székely kapuját.

ÉPKO – XVIII.

- Az Erdélyi Magyar Műszaki Tudományos Társaság és Harghita Megye Tanácsa évek óta közösen szervezi Csíksomlyón az ÉPKO néven elhíresült nemzetközi építéstudományi konferenciát. Idén június 12-15 között zajlott a konferencia, melynek előadásai minden évben nyomtatásban is megjelennek.



Direcția Arhitect șef

Raport de activitate 2014



Harghita Megye Tanácsa

RO - 530140 Csíkszereda, Szabadság tér 5. szám

Tel.: +4-0266-207700, Fax: +4-0266-207703

info@hargitamegye.ro, www.hargitamegye.ro

Compartimentul urbanism

CertIFICATE DE URBANISM, AVIZE ȘI AUTORIZAȚII DE CONSTRUIRE

- Au fost emise în anul 2014
 1. 165 Certificate de Urbanism,
 2. 305 Avize pentru Certificatele de Urbanism și Autorizațiile de Construire eliberate de primărie,
 3. 97 de Autorizații de Construire,
 4. 4 Autorizații de Desființare.

ROMÂNIA
Județul Harghita
Consiliul Județean Harghita
Nr. 23389 din 30.12.2012.

AUTORIZAȚIE DE CONSTRUIRE
ÉPÍTÉSI ENGEDÉLY
Nr. 130 din 09.12.2012.

Ca urmare a conerii adăesute de TM PAROHIA ROMÂNIA CĂTOLICĂ reprezentat prin
PÁL VILMOS BARRA cu sediul în județul HARGHITA, municipiu/orașul/comuna,
CIUCSÂNGEORGIU, sondă _____, secțiune _____, cori soștai 537040, strada PRINCIPALĂ,
nr. 13, bl. , SC., et., ap., telefon/fax, _____ a mai _____ înregistrată la nr. 25389
din 29.11.2012.

În conformitate cu prevederile Legii nr. 50/1991 privind autorizarea executării lucrărilor de
construcții, republicată, cu modificările și completările ulterioare,

SE AUTORIZEAZĂ

executarea lucrărilor de construcție pentru:
"REPARAȚII ACOPERIȘ LA CASA PARDONALĂ SITUATĂ ÎN CIUCSÂNGEORGIU

pe terenul - teren și/sau construcții - situat în județul HARGHITA, comuna
CIUCSÂNGEORGIU cod postal 537040 strada PRINCIPALĂ, nr.13.

Cartea funciarăTM C.F. nr. 50529 - CIUCSÂNGEORGIU
nr. cad. 56,57,58,59,60,61

- lucrări în valoareTM de C+M 45 777 lei

- În baza documentației tehnice - D.T. pentru autorizarea executării lucrărilor de construcție
ID.T.A.C. 4 ET.D.F.1. respectiv desfășurarea construcțiilor (D.T.A.O.) nr. 422/2012, elaborată de
S.C. ARC STUDIO S.R.L., cu sediul în județul HARGHITA, municipiu/orașul/comuna MIERCUREA
CUC, satul _____, sectorul _____, cod postal 530304, str. KOSRUTHI LAJOS, nr.11, bl. , SC., et., - , ap.3
proprietar de IMÁNYE ZOLTÁN arhitect cu drept de semnătură, înscris în Tabloul Național al
Arhitecților cu nr. 2152, în conformitate cu prevederile Legii nr. 184/2001 privind organizarea și
exercitarea profesiei de arhitect, republicată, și în viziunea Păcii tehnicele DV-CV-08 și
Ordninai Arhitecților din România.

Compartimentul amenajarea teritoriului și GIS

- 23 de Planuri Urbanistice Zonale avizate – PUZ;
- 2 de Planuri Urbanistice Generale avizate – PUG;
- 16 Avize de oportunitate emise - AO
- PUZ Munții Harghita;
- 9 ședinte CTATU



Serviciul de administrarea drumurilor județene, siguranța circulației și disciplina în construcții

- Întreținere curentă pe timp de iarnă pe drumurile județene 2013-2014
- Întreținere curentă pe timp de iarnă pe drumurile județene 2014 -2015
- Întreținere curentă pe timp de vară pe drumurile județene 2012-2013

-Plombare, pietruire, siguranța circulației



Compartimentul de protecția monumentelor și patrimoniului construit tradițional



În cadrul programului de protecția monumentelor istorice au fost finanțate 13 proiecte.

Pe regiuni valoarea finanțării a fost:

- Ciuc– 6 proiecte: 107.000 lei
- Gheorghieni – 1 proiect: 60.820 lei
- Odorhei: 6 proiecte : 115.180 lei



Program cercetări arheologice



Cercetări arheologice finanțate în anul 2014:

- Zona Ciuc: Cercetări arheologice la situl Fodor-kert din Cioboteni - Miercurea-Ciuc
- Zona Gheorgheni: Cercetări interdisciplinare (analize C14 și arheometrie) și restaurarea materialului arheologic din săpăturile de la Lăzarea și Gheorgheni-Pricske
- Zona Odorhei: Cercetări arheologice la biserica unitariană din Mărtiniș

Salvarea porților secuiești valoroase

De ani de zile Consiliul Județean împreună cu Asociația Kőlik colaborează pentru salvarea de la dispariție a porților secuiești valoroase.



În 2014 s-au primit din partea Fundației Bethlen Gábor 3 milioane de forinți din care vor fi restaurate 5 porți. Trei porți din Ciucsîngeorgiu, una din Ocland și una din Sâncrăieni.

Dintre acestea, poarta restaurată din Sâncrăieni a fost redată proprietarului întrun cadru festiv în prezența doamnei Kovács Piroska.

Conferința internațională de construcții ÉPKO – ediția XVIII.

- Conferința anuală organizată de Consiliul Județean Harghita împreună cu Asociația Maghiară Tehnico - Științifică din Transilvania a fost organizată între 12-15 iunie și rezultatele au fost publicate.



Közbeszerzés 2014

Achiziții publice 2014



Hargita Megye Tanácsa

RO - 530140 Csíkszereda, Szabadság tér 5. szám

Tel.: +4-0266-207700, Fax: +4-0266-207703

info@hargitamegye.ro, www.hargitamegye.ro

Lezajlott beszerzési procedúrák 2014. dec. 16

Proceduri desfășurate până la 16.12.2014

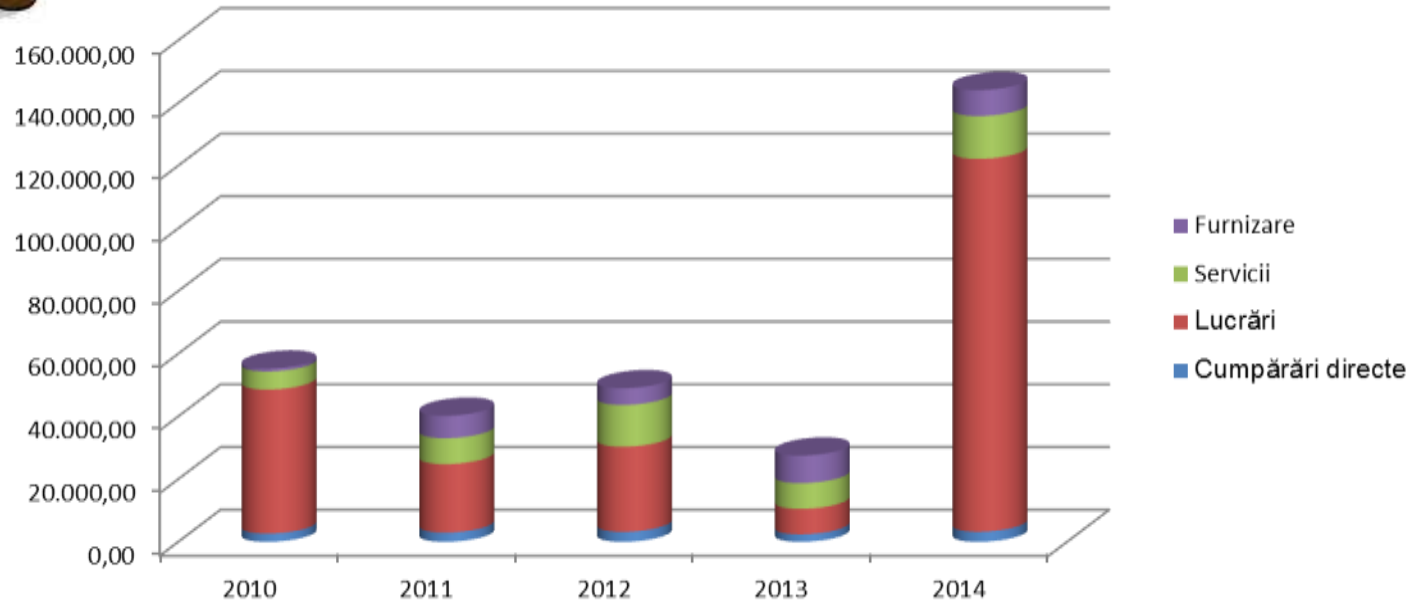

<i>An/mii lei</i>	2010	2011	2012	2013	2014
Cumpărări directe	2.665,00	2.973,00	3.207,23	2.424,57	3.158,77
Lucrări	45.926,76	21.832,41	27.163,19	8.105,29	118.940,22
Servicii	5.770,82	8.263,98	13.315,57	8.217,11	13.656,20
Furnizare	927,00	7.173,00	5.334,00	8.786,77	8.280,38
TOTAL	55.289,58	40.242,39	49.019,99	27.533,74	144.127,60
Din care electronic (%)	12,00%	8,27%	22,30%	70,89%	94,15%

Direkt vásárlás-Achiziții directe 2010-2014

Direkt vásárlás Achiziții directe	Szerződések száma Numărul contractelor				Melyből Elektronikus katalógus Catalogul electronic	Szerződések értéke Valoarea contractelor				Melyből Elektronikus katalógus Catalogul electronic
	Termék Produse	Szolgáltatás Servicii	Munkálatok Lucări	Össz Total	Össz	Termék	Szolgáltatás	Munkálatok	Össz	Össz
2010	303	366	21	690	52	844.677	1.699.524	100.270	2.644.471	84.572
2011	367	274	24	665	353	988.790	1.932.374	51.096	2.972.260	424.585
2012	346	265	25	636	319	1.046.413	1.963.264	197.548	3.207.225	585.194
2013	341	193	8	542	404	486.357	1.493.506	105.676	2.218.121	956.992
2014	345	183	13	541	263	1.224.083	1.701.764	232.925	3.158.772	1.267.307



Óvások Contestații

Contestații	2010		2011		2012		2013		2014	
	CNSC	Curtea de Apel Tg. Mureș	CNSC	Curtea de Apel Tg. Mureș	CNSC	Curtea de Apel Tg. Mureș	CNSC	Curtea de Apel Tg. Mureș	CNSC	Curtea de Apel Tg. Mureș
Total din care:	19	1	19	-	11	-	15	7	3	-
Contestație admisă	4	-	4	-	2	-	-	-	1	-
Contestație respinsă	15	1	15	-	9	-	15	-	2	-
În curs de soluționare	-	-	-	-	-	-	-	7	-	-

Încasări prin reținere din garanția de participare	2010		2011		2012		2013		2014	
	Nr. încasări	4	Nr. încasări	9	Nr. încasări	2	Nr. încasări	4	Nr. încasări	1
	Valoare încasări lei	33.482	Valoare încasări lei	31.208	Valoare încasări lei	8.275	Valoare încasări lei	15.077	Valoare încasări lei	22.350



Minőségi bizonylatok a HMT – nél
Documente constatatoare emise de CJH
2010-2014

Megkötött szerződések
Contracte încheiate
2010-2014

Év Anul	Ténymegállapító dokumentum Document constatator				Szerződések Contracte			
	Elsődleges (Primar)	Végleges (Final)	Negatív		Eszközök Furnizare	Szolgáltatások Servicii	Munkálatok Lucrări	Mások Alte
			Elsődleges (Primar)	Végleges (Final)				
2010	72	5	2	1	93	208	66	305
	Total Documente constatatoare: 80				Total contracte: 672			
2011	120	9	1	-	45	275	62	105
	Total Documente constatatoare: 130				Total contracte: 487			
2012	127	5	3	7	56	156	46	143
	Total Documente constatatoare: 142				Total contracte: 401			
2013	75	32	5	2	33	75	32	71
	Total Documente constatatoare: 114				Total contracte: 211			
2014	42	86	-	2	161	133	27	76
	Total Documente constatatoare: 130				Total contracte: 397			

RAPORT

privind activitatea biroului de audit public intern și corp de control pe anul 2014



Consiliul Județean Harghita

RO-530140 Miercurea-Ciuc, P-ța Libertății nr. 5
Tel.: +4-0266-207700, Fax: +4-0266-207703,
info@judetulharghita.ro, www.judetulharghita.ro

În cursul anului 2014, activitatea biroul de audit public intern și corp de control a fost organizată sub următoarele forme:

- în perioada 01.01- 13.08.2014 sub denumirea *Biroul de audit public intern și corp de control* aflat în directa subordonare a ordonatorului principal de credite-președintele CJHR, organizat în două compartimente de specialitate distincte: Compartimentul de audit public intern cu 4 posturi de auditori și Compartimentul corp control cu 3 posturi, coordonate de către un șef birou;
- în perioada 13.08-31.12.2014 sub denumirea *Biroul de Audit Public Intern* cu 5 posturi de auditori, aflat în directa subordonare a ordonatorului principal de credite - președintele CJHR, condus de un șef birou.

Compartimentul de audit public intern

Auditul public intern reprezentând o activitate funcțională independentă și obiectivă, planificată, proces care se realizează pe baza analizei riscurilor asociative activităților și este menit să adauge valoare entității auditate, reglementat de prevederile Legii nr.672/2002 privind auditul public intern, republicat și ale Hotărârii guvernului nr.1086/2013 pentru aprobarea Normelor generale privind auditul public intern.

Activitatea de audit intern în cadrul Consiliului Județean Harghita s-a desfășurat cu precădere în baza Planului anual de audit public intern pe anul 2014, aprobat de către ordonatorul principal de credite până la data de 20.12.2013, plan de audit în care pentru anul 2014 au fost incluse 6(șase) misiuni din care: 5 de regularitate și 1 al performanței la care, în cursul anului s-au adăugat alte 2(două) misiuni de audit public intern ad-hoc(1 de regularitate și 1 de performanță), realizate în concordanță cu procedurile de audit public intern existente.

Astfel, inițial, prin Planul anual de audit public intern pe anul 2014, au fost programate a se efectua următoarele misiuni:

- 1.Camera Agricolă al Județului Harghita (20.01-28.02.2014) – audit de regularitate;
- 2.Direcția generală investiții – Compartimentul investiții proprii(10.03-30.04.2014) – audit de regularitate;

3. Editura „Hargita Népe” (05.05 - 30.05.2014) – audit de regularitate;
4. Direcția generală economică – Compartimentul contabilitate (09.06-31.07.2014) – audit de regularitate
5. Direcția generală programe și coordonare subunități – Compartimentul urmărire organizații finanțate (01.09-31.10.2014) – audit al performanței;
6. Centrul Cultural Județean Harghita (03.11 – 12.12.2014) – audit de regularitate.

Ulterior, planul de audit intern a fost modificat ca urmare a extinderii misiunii curente de audit financiar a Curții de Conturi efectuat la UAT JUDEȚUL HARGHITA și asupra unora din entitățile publice aflate în subordinea acestuia, printre care asupra unora care au fost programate pentru auditare în anul 2014. În aceste condiții, auditorii interni au considerat că, nu este necesară și oportună efectuarea concomitentă a două misiuni cu aceleași obiective, motiv pentru care, au solicitat suspendarea misiunii de audit în curs de desfășurare la Editura „Hargita Népe” și scoaterea misiunii programate a se efectua la Centrul Cultural Județean Harghita propunând modificarea planului anual de audit prin înlocuirea acestora cu alte două misiuni, imediat următoare aflate în lista procedurilor operaționale PO 7: Analiza riscurilor, după cum urmează:

1. Camera Agricolă al Județului Harghita (20.01 - 28.02.2014) – audit de regularitate;
2. Direcția generală investiții – Compartimentul investiții proprii (10.03-30.04.2014) – audit de regularitate;
3. Biblioteca Județeană „Kájoni János” (15.05 - 30.06.2014) – audit de regularitate;
4. Centrul Județean de Resurse și de Asistență Educațională Harghita (01.07 – 31.07.2014) - audit de regularitate;
5. Direcția generală programe și coordonare subunități – Compartimentul urmărire organizații finanțate (01.09 - 17.10.2014) – audit de performanță;
6. Direcția generală economică – Compartimentul contabilitate (20.10 – 12.12.2014) – audit de regularitate.

Cele două misiuni suplimentare audit ad-hoc au fost efectuate la următoarele structuri interne și entități publice:

1. Direcția generală programe și coordonare subunități, misiune de regularitate, pentru auditarea a 3(trei) proiecte europene finalizate sau aflate în curs de finalizare: *Acces Neîngrădit Pentru Toți La Valorile Culturale (CLEAR)*, *ROBINWOOD Plus* și *Young graduates and the Social Sector: developing new job opportunities - Tineri absolvenți și sectorul social, identificarea unor noi oportunități de Muncă*;

2. Serviciul de Pază al Obiectivelor de Interes Județean al Consiliului Județean Harghita, un audit al performanței, privind managementul instituției sub aspectul calității activității desfășurate.

În cursul misiunilor efectuate, la toate structurile/entitățile publice auditate, au fost constatate abateri de la legalitate și regularitate care, împreună cu recomandările formulate, au fost consemnate în rapoartele de audit public intern, aduse la cunoștința conducerii structurilor/entităților publice auditate și comunicate ordonatorului principal de credite – președintele CJHR, care a dispus efectuarea misiunii.

Atât în timpul misiunilor cât și după desfășurarea acestora au fost respectate procedurile prevăzute de Normele generale privind exercitarea activității de audit public intern, aprobat prin H.G.nr.1086/2013.

Urmărirea de către auditorii publici interni a modului de implementare a recomandărilor formulate a fost realizată prin intermediul "*Planului de acțiune și Calendarul privind implementarea a recomandărilor*" prin care, structurile/instituțiile publice auditate s-au angajat la implementarea recomandărilor la termenele stabilite de comun acord.

Modul de implementare a recomandărilor formulate au fost verificate cu ocazia misiunilor de audit

efectuate la structurile interne/entitățile publice care au obligația implementării acestora sau în activitatea cărora de reflectă, după caz:

- Direcția generală economică în cadrul căreia au fost verificate modul de decontare a cheltuielilor efectuate cu deplasările în țară și în străinătate a delegațiilor oficiale ale CJHR respectiv a cele de protocol;

-CJRAE HR și Serviciul Public de Pază a Obiectivelor de Interes Județean unde, în anii precedenți, au mai fost efectuate misiunile de audit.

În toate cazurile au fost înregistrate progrese evidente consemnate în rapoartele de audit elaborate, datorată receptivității personalului cu atribuții domeniile în care au fost constatate aceste deficiențe, justificând astfel necesitatea activității de audit intern în cadrul entității.

Deși activitatea de audit intern nu poate fi cuantificat în cifre și indicatori, ea dă asigurări și consiliere conducerii pentru buna administrare a veniturilor și cheltuielilor publice, perfecționând activitățile entității publice. Ajută entitatea publică să-și îndeplinească obiectivele printr-o abordare sistematică și metodică, care evaluează și îmbunătățește eficiența și eficacitatea sistemului de conducere bazat pe gestiunea riscului, a controlului și a proceselor de administrare.

II. Compartimentul corp de control

Atribuțiile principale ale Compartimentului corp de control constă în investigarea unor nereguli sau iregularități ca urmare a nerespectării cadrului normativ, a încălcării codului procedural constând în erori, omisiuni sau greșeli neintenționate cu posibile prejudicii, semnalate de către auditorii publici interni și externi în cursul misiunilor efectuate, valorificarea deciziilor Camerei de Conturi Harghita emise în urma misiunilor anuale de audit efectuate în condițiile legii respectiv efectuarea altor sarcini încredințate de către ordonatorul principal de credite.

În anul 2014, cele trei persoane angajate în cadrul Compartimentului corp control au efectuat misiuni de verificare la următoarele structuri interne/entități publice aflate în subordinea CJHR:

1. Direcția generală patrimoniu - *Verificarea modului de stabilire și colectare a chiriilor și a cheltuielilor comune aferente spațiilor situate în imobilele aparținând domeniului privat al Consiliului Județean Harghita respectiv a redevenței de concesiune aferentă bunurilor aparținând domeniului public al Județului Harghita, pe anul 2013, efectuat în perioada 15.01-20.03.2014;*
2. Editura “Hargita Népe” - *Verificarea datoriilor înregistrate în cursul anului 2013 de către instituție față de furnizorii de materiale, lucrări și servicii și determinarea cuantumului acestora, efectuat în perioada 21.03 – 31.03.2014;*
3. Școala Populară de Artă al Județului Harghita - *Verificarea modului de implementare a recomandărilor formulate prin Raportul de verificare nr.2871/2014.02.12”, efectuat în perioada 03.04-17.04.2014;*
4. Asociația de Dezvoltare Intercomunitară HARGHITA - *Verificarea situației economico-financiare a ADI Harghita pe anul 2013, efectuat în perioada 25.04.2014 – 01.05.2014;*
5. Editura Harghita - *Verificarea modului de implementare a recomandărilor formulate prin Raportul de audit public intern nr.949/2011”, efectuat în perioada 14.04.2014 – 19.06.2014;*
6. Direcția generală programe și coordonare subunități - *Verificarea Contractului de servicii nr. 1254/03.04.2013 încheiat între Județul Harghita prin Consiliul Județean Harghita și Sc Direct Web Srl privind realizarea și administrarea unui portal de informații turistice aferente proiectului european „Drumul porților secuiești”, efectuat în perioada 23.06.2014 - 04.07.2014;*
7. Liceul Tehnologic Special „Szent Anna” Miercurea Ciuc - *Verificarea modului de implementare a recomandărilor formulate prin Raportul de audit public intern nr. 14676/2010”, efectuat în perioada 14.07.2014-31.07.2014;*
8. Valorificarea Deciziei nr. 21/2014 a Camerei de Conturi Harghita, efectuat în perioada 06.08.2014-22.08.2014;

9. Direcția generală investiții – *Verificarea documentației tehnico-economice pentru proiectul “Reamenajarea și extinderea Spitalului Județean de Urgență Miercurea Ciuc, misiune începută cu data de 17.09.2014 aflată în curs de derulare și la data prezentei.*

Având în vedere specificul activității, sarcinile încredințate și calitatea lucrărilor efectuate se poate afirma că, este justificată existența acestuia și prin activitatea depusă contribuie nemijlocit la clarificarea unor aspecte ale activității instituției și ajută la luarea deciziilor de către conducerea Consiliului Județean Harghita

JELENTÉS

az intézmény Belső könyvvizsgáló és ellenőrző testülete irodájának 2013-as évi tevékenységéről



Hargita Megye Tanácsa

RO-530140 Csíkszereda, Szabadság tér 5. szám
Tel.: +4-0266-207700, Fax: +4-0266-207703,
info@hargitamegye.ro, www.hargitamegye.ro

2014 év folyamán, a belső könyvvizsgáló iroda tevékenysége két szervezési forma keretén belül történt, mégpedig:

- 01.01.2014 – 15.08.2014 között a Belső könyvvizsgáló és ellenőrző iroda keretén belül ami 2 részleget foglalt magába: a Belső könyvvizsgáló 4 státusszal és az Ellenőrző részleget 3 státusszal, egy iroda főnök irányítása alatt,
- 15.08.2014 – 31.12.2014 között a Belső könyvvizsgáló iroda keretén belül folytatódott, egy iroda főnök vezetése alatt.

Belső könyvvizsgáló iroda

Tevékenységét az újra közölt 672/2002-es számú törvény szabályozza kiegészítve az év elején megjelent 1086/2013-as számú kormányhatározattal amivel elfogatták a könyvvizsgáló tevékenység új általános szabályzatának alkalmazási formáját.

Legfontosabb feladatköre az intézmény és az alárendelt intézmények managementjének a folytonos javítása.

A tevékenység elsősorban az éves könyvvizsgáló terv alapján történik, ami 2014-re a következő megbízásokat foglalta magába:

1. Hargita Megye Agrár Kamarája,
2. Hargita Tanács Beruházási vezérigazgatósága,
3. „Kájoni János” Megyei Könyvtár,
4. Hargita Megye Nevelésügyi, Erőforrás és Tanácsadó Központja,
5. Hargita Tanácsa Programok és Alárendelt intézmények vezérigazgatósága,
6. Hargita Megye Gazdasági vezérigazgatósága,

amit kiegészített további 2 ad-hoc megbízás a Hargita Tanács Programok és Alárendelt intézmények vezérigazgatósága keretén belül 3 uniós program ellenőrzése illetve a Hargita Megye Tanácsának Megyei Érdekeltségű Létesítményeket Őrző Védő Közszolgálatánál végzett teljesítmény audit megbízás formájában;

A könyvvizsgálási feladatok kiválasztása a különböző tevékenységekhez/ osztályokhoz/ intézményekhez kapcsolódó kockázatok elemzése alapján történt, amelyeknél a kockázati tényezők a változások okozta szervezeti, - működési, - pénzügyi jellegűek voltak vagy az utolsó könyvvizsgálás óta eltelt időszak következményei.

A megbízatás során egy sor - jogszerűségtől és szabályszerűségtől való – eltérést, illetve szabálytalanságot azonosítottunk, amelyeket – az ezekkel kapcsolatosan tett javaslatokkal együtt – tudomására hoztuk a könyvvizsgált struktúrának és HMT elnökének egyaránt, aki jóváhagyta a könyvvizsgálók által – e célból - készített jelentést.

Köveztük a könyvvizsgált struktúrának/intézménynek a belső könyvvizsgáló csoport által megfogalmazott javaslatok végrehajtását a Javaslatok ütemezésének kalendáriumában/naptárja szerint, amely által a könyvvizsgált struktúra/intézmény köztelezettséget vállalt a javaslatok végrehajtására – záros határidőn belül.

A javaslatok gyakorlatban való alkalmazását célzó ellenőrzést egy-egy megbízatás keretén belül végeztük el aminek folyamán pozitív tapasztalataink volna ami a fejlődést illeti. Ilyen formában ellenőriztük a külföldi és a belföldi kiutazások, a protokoll költségek elszámolását, a Hargita Megye Szociális Nevelési és Erőforrás Központjánál illetve a Hargita Megye Tanácsának Megyei Érdekeltségű Létesítményeket Őrző Védő Közszolgálatánál hátrahagyott javaslatok alkalmazását.

Még akkor is ha, ez a fajta tevékenység végterméke nem mérhető számok és mutatókban, az elért eredmények alapján jogosan kijelenthetjük, hogy van létjogosultsága intézményen belül, az eredmények évről - évre látványosabbak, kézzelfoghatóbbak és amire az intézmény vezetősége bátran alapozhat egyes döntés hozataloknál.

Belső ellenőrző részleg

2014 augusztus 15-től 3 státusszal önálló részlegként működik az tanács apparátusán belül, a fő hitelutalványozó közvetlen alárendeltségében.

Az ellenőrző részleg főbb tevékenysége a szabálytalanságok és a törvényes előírások megszegésének kivizsgálása, amelyek nem szándékos mulasztásokból vagy tévedésekből tevődnek össze, esetleges károk okozói, melyeket úgy a belső mint a külső könyvvizsgálók jelezhetnek a kivizsgálásaik során.

A 2014-es évben először, a részlegnek meghatározott tisztségjegyzéknek megfelelően, teljes volt a létszám aminek mindenképpen pozitív eredménye volt.

Összhangban a SZMSZ(Szervezeti és Működési Szabályzat)- al, a fő hitelutalványozó kérésére, 2014-as év folyamán a részleg alkalmazottja a következő feladatoknak tették eleget:

- 7(hét) ellenőrzés illetve kivizsgálás, amit 5 alintézménynél (Hargita Népe Kiadó, Szent Anna Speciális Iskola, Hargita Könyvkiadó, Hargita Megyei Művészeti Népiskola, CsomádBálványosKözösségekközöttiTurizmusfejlesztésiTársulás, Hargita Községi Fejlesztési Társulás) illetve a HMT belső apparátusánál (Vagyongazdálkodás- Programok és alárendelt intézmények – Beruházási vezérigazgatóságok)- nál végzett el,

- 1(egy) Hargita Megyei Számvevőszékes végzés/döntés (a 21/2014) illetve az 957/27.06.2014-as szám alatt iktatott jegyzőkönyv kiértékelését hajtották végre egy elnöki rendelettel kinevezett bizottság keretén belül, aminek az elnöki feladatai hárultak rájuk: a valós kár értékének pontos meghatározását, a személyi felelősség megállapítását illetve megtette javaslatát a fő hitelutalványozó felé a törvényes visszatérítési forma alkalmazására.

A 9(kilenc) ellenőrző feladatból 8 befejezet és az utolsó, a feladat bonyolultságából kifolyólag,még folyamatban van.

Figyelembe véve a tevékenység egyediségét, a feladatok fontosságát és a elvégzett munka minőségét joggal feltételezhetjük, hogy a részleg tevékenysége megfelel az elvárásoknak és az elvégzett munkák által segíti a Megyei Tanács vezetőségét egyes döntések hozatalában.

INSTITUȚII SUBORDONATE/ ALÁRENDELT INTÉZMÉNYEK

TEVÉKENYSÉGI BESZÁMOLÓ 2014

RAPORT DE ACTIVITATE 2014



Hargita Megye Tanácsa

RO - 530140 Csíkszereda, Szabadság tér 5. szám

Tel.: +4-0266-207700, Fax: +4-0266-207703

info@hargitamegye.ro, www.hargitamegye.ro

ȘCOALA GIMNAZIALĂ SPECIALĂ BILBOR



BÉLBORI SPECIÁLIS ÁLTALÁNOS ISKOLA

Az előadás címe

Consiliul Județean Harghita

RO - 530140 Miercurea Ciuc, Piața Libertății nr. 5

Tel.: +4-0266-207700, Fax: +4-0266-207703

info@judetulharghita.ro, www.judetulharghita.ro

Harghita Megye Tanácsa

RO - 530140 Csíkszereda, Szabadság tér 5. szám

Tel.: +4-0266-207700, Fax: +4-0266-207703

info@hargitamegye.ro, www.hargitamegye.ro

ÎNVĂȚĂMÂNTUL SPECIAL

Învățământul special este parte a învățământului public care contribuie la realizarea obiectivelor, principiilor, criteriilor și finalităților Reformei învățământului, venind cu două elemente proprii, care-l diferențiază:

- un alt elev
- un alt model de organizare a acțiunii de învățare, reabilitare, compensare, integrare, socializare, recuperare

PRINCIPIILE FUNDAMENTALE:

- drepturi egale;
- egalizarea șanselor;
- accesul la orice formă de educație;
- intervenția timpurie;
- cooperare și parteneriat;
- asigurarea serviciilor de sprijin în comunitate;
- resursa urmează copilul.

MISIUNEA ȘCOLII

„O șansă fiecărui copil pentru a reuși în viață”

OBIECTIVE:

- *dezvoltarea liberă și armonioasă a individualității umane;*
- *formarea personalității autonome și creative;*
- *îmbogățirea capacității copilului de a relaționa cu ceilalți copii, cu adulții și de a interacționa cu mediul;*
- *sprijinirea copiilor în dobândirea de cunoștințe, capacități și abilități necesare vieții sale ulterioare în școală și societate.*



ACTIVITATEA CADRELOR DIDACTICE

- *Calitatea strategiilor didactice, utilizarea strategiilor de învățare activă și prin cooperare*
- *Activități de terapie educațională complexă și integrată: ludoterapie, terapie psihomotrică, terapie ocupațională, activități de socializare*



CURRICULUM ȘI ACTIVITĂȚI EXTRACURRICULARE

- *parteneriate cu instituții de învățământ din județ*
- *serbări ocazionale*
- *aniversări ale copiilor*
- *drumeții*
- *activități ecologice*



PARTENERIATE ȘI PROIECTE EDUCATIVE

- Consiliul Județean Harghita***
- Inspectoratul Școlar Județean Harghita***
- Inspectoratul de Poliție Harghita***
- C.J.R.A.E.***
- Instituții de învățământ din județ***
- Primăria comunei – Bilbor***
- Primăria Municipiului Toplita***
- Postul de Poliție - Bilbor***
- Parohia Ortodoxă - Bilbor***
- Poliția de Proximitate – Miercurea-Ciuc***
- S.C. Bilbor Mineral Water S.R.L.***



Szociális és Gyermekvédelmi Igazgatóság

Éves beszámoló 2014

Direcția Generală de Asistență Socială și Protecția

**Copilului
Raport de activitate 2014**



Hargita Megye Tanácsa

RO - 530140 Csíkszereda, Szabadság tér 5. szám
Tel.: +4-0266-207700, Fax: +4-0266-207703
info@hargitamegye.ro, www.hargitamegye.ro



Consiliul Județean Harghita

RO - 530140 Miercurea Ciuc, Piața Libertății nr. 5
Tel.: +4-0266-207700, Fax: +4-0266-207703
info@judetulharghita.ro, www.judetulharghita.ro

A Hargita Megyei Szociális és Gyermekvédelmi Igazgatóság nyilvántartásában lévő gyermekek száma : 1339

- Elhelyezés központokban: 608 gyermek
 - családi típusú elhelyező központokban- 307 gyermek
 - rezidenciális szolgáltatásokban részesülő gyermekek- 301
- Nevelőszülőknél való elhelyezés: 412 gyermek
- Családi elhelyezések: 207 gyermek
- Nappali gondozás: 25 gyermek
- Akreditált rezidenciális civil szervezetek :
 - Ora International : 36 gyermek
 - Szent Ferenc Alapítvány : 43 gyermek
 - Biceboca : 8 gyermek (fogytékos)

A rendszerben lévő felnőttek száma:

- 155 személy a rezidenciális szolgáltatásokban

Szociális juttatásban részesült személyek

- Több mint 8600 fogyatékos személy részesült szociális juttatásba

Saját programok

- Az iskola elhagyás csökkentése roma gyerekek körében
- Családon belüli erőszak megelőző program
- A Fogyatékos személyek Nemzetközi Napja alkalmából szervezett **karitatív kiállítás**
- Az Idősek Nemzetközi Napjának megszervezése és megünneplése
- Az Örökbefogadás Napja
- “Talentum” Napok
- “Órangyal” program
- “Barátság fesztivál”



Szociális téren tevékenykedő civil szervezeteket támogató programok

- Együttműködési program, olyan civil szervezetekkel, akik veszélyhelyzetben lévő gyermekek és fiatalok jogainak védelme és érvényesítése területén tevékenykednek
- Egészségügyi és szociális otthongondozási program
- Falugondnokságot támogató program az elszigetelt településeken
- Fogyatékkal élő személyek támogatási programja
- Nyugdíjasokat és időseket támogató program



EURÓPA UNIÓS PÁLYÁZATOK

CARECOMP - A gyermekvédelmi rendszerben dolgozó nevelők, nevelőszülők kompetenciájának fejlesztése

Támogató: UE- ERAMUS + programon keresztül
Költség : 21.760 euro

ECVET AGENT - Mezőgazdasági vállalkozói képzés

Támogató: UE- ERAMUS + programon keresztül
Költség : 19554 euro

TEST - Fogyatékkal élők támogatott foglalkoztatása

Támogató: UE - LLP GRUNDTIG programon keresztül
Költség : 33.784 euro

FALEFOS - Családi tanulás nevelőszülői családokban

Támogató: UE - LLP GRUNDTIG programon keresztül
Költség : 27.981 euro

FIATALOK A JÖVŐJÉRT-TÁMOGATOTT FOGLALKOZTATÁS

Támogató- Román Szociális Fejlesztési Alap
Költség – 627.630 lej

Număr total de copii aflați în evidența DGASPC Harghita : 1339

- Servicii de tip rezidențial - 301 copii
- Centre de tip familial – 307 copii
- La AMP – 412 copii
- Plasament familial – 207
- Centre de zi – 25 copii
- ONG – uri acreditate:
 - Ora Internațional: 36 copii
 - Fundația Sf. Francisc: 43 copii
 - Biceboca: 8 copii (cu dizabilități)

Numărul total de adulți aflați în sistemul de protecție:

- 155 persoane asistate în sistem rezidențial

Persoane care beneficiază de ajutoare sociale:

- peste 8600 de persoane cu handicap beneficiari de prestații sociale

Programe proprii

- Program pentru reducerea abandonului școlar în rândul copiilor de etnie rromă
- Program de prevenire a violenței familiale
- Expoziție de caritate organizată cu ocazia Zilei Internaționale a Persoanelor cu Dizabilități
- Program pentru organizarea Zilei Internaționale a Persoanelor Vârstnice
- Ziua Adopției
- Zilele Talentului
- Programul “Înger Păzitor”
- Festivalul “Prietenia”



Programe de finanțare nerambursabilă

- Programul de colaborare cu organizații neguvernamentale, care desfășoară activități de protecție și promovare a drepturilor copilului și tinerilor aflați în situații de risc
- Programul de îngrijire socio-medicală la domiciliu
- Activitatea de asistență comunitară în localități izolate
- Program de colaborare cu structurile asociative ale persoanelor cu handicap
- Program de colaborare cu structurile asociative ale pensionarilor și vârstnicilor



Proiecte

- **CARECOMP - Dezvoltarea competenței angajaților din cadrul sistemului de protecție a copilului**

Finanțator: UE prin programul ERAMUS +

Bugetul direcției: 21.760 euro

- **ECVET AGENT - Program de instruire în domeniul anteprenariatului agricol**

Finanțator: UE prin programul ERAMUS +

Bugetul direcției: 19.554 euro

- **TEST - Transferul metodelor de angajare asistată pentru persoane cu dizabilități**

Finanțator: UE prin programul LLP GRUNDTIG

Bugetul direcției: 33.784 euro

- **FALEFOS - Educația familială în asistența maternală**

Finanțator: UE prin programul LLP GRUNDTIG

Bugetul direcției: 27.981 euro

- **Tineri pentru viitor – Angajare asistată**

Finanțator: Fondul român de dezvoltare socială

Bugetul direcției: 627.630 lei

***A Hargita Megyei Agrárkamara
tevékenységei 2014/Activitățile
Camerei Agricole a Județului
Harghita 2014***



Hargita Megye Tanácsa

RO - 530140 Csíkszereda, Szabadság tér 5. szám

Tel.: +4-0266-207700, Fax: +4-0266-207703

info@hargitamegye.ro, www.hargitamegye.ro

Szaktanácsadás, képzések és pályázatok

Szakmai képzések

7 osztály 165 végzőssel, amelyből:

- **általános mezőgazdasági tanfolyamok**
 - Székelyudvarhely – 1 osztály, 20 végzős
 - Csíkszereda – 1 osztály, 31 végzős
- **méhésztanfolyamok**
 - Maroshévíz – 1 osztály, 30 végzős
 - Székelyudvarhely – 2 osztály, 56 végzős
 - Csíkszereda – 1 osztály, 28 végzős



A Nemzeti Vidékfejlesztési Program pályázatai

- **Az Agrárkamara munkatársai által készített pályázatok:**
 - 112-es intézkedés – 9 pályázat 220.000 euro értékben
 - 121-es intézkedés – 4 pályázat 370.000 euro értékben
 - 123-es intézkedés – 2 pályázat 240.000 euro értékben
 - 312-es intézkedés – 1 pályázat 40.000 euro értékben
- **Szaktanácsadással járultunk hozzá 88 pályázat lebonyolításához**

Székely termék népszerűsítő program



- Székely termék védjegy:

- 80 termelő kapta meg a Székely termék védjegyet, összesen 597 termékre

- Hagyományos termék vásárok:

- Havi vásárok
- Megye napi sokadalom - vásár
- Hagományos székely termékek tavaszi-, őszi- és karácsonyi vására
- Hargita megyei termékek havi vására Bukarestben

- Kiállítások, székely termék promoválás:

- Csík Expo
- Székelyföld Gyöngyszemei – Heves megye, Magyarország
- “Székely termék” utcai bannerek, online reklám

Lovas értékeink támogatása 2014



- “Iskola másként” – lovas program kisiskolásoknak
(a programban részt vett 11 iskola, 652 tanuló)
- Szent János Napi Fogathajtó Verseny – Homorodfűrdő
- Székelyföldi Lovas Ünnepe - Gyergyószentmiklós

Kiadványok

- **Székely Gazda agrármagazin**, amely magába foglal gazdákat érintő eseményeket, pályázati kiírásokat, jó példák promoválását stb.
 - újságcikkek szerkesztése és publikálása
- **Gazdatájékoztató** - című ismertető füzet
 - Helyes mezőgazdasági és környezeti feltételek
 - Jogszabályban foglalt gazdálkodási követelmények
 - Az éghajlatváltozások hatásához való alkalmazkodás a mezőgazdaságban - GASC
- **Ízelítő – Hargita megyei hagyományos és helyi termékekből**
- **Gazdálkodás bio módon**
- **Székely termék katalógus**
- **Gazdatájékoztató** - című ismertető füzet
 - Tápanyagok helytelen használata
 - A vizek nitráttal való szennyeződése
 - A komplex és kevert műtrágyák

Activități de consultanță, formare profesională și proiecte

Formare profesională

7 clase cu 165 cursanți, din care:

- **cursuri de calificare pentru producători agricoli**
 - Odorheiu Secuiesc – 1 clasă, 20 cursanți
 - Miercurea Ciuc – 1 clasă, 31 cursanți
- **cursuri de calificare pentru apicultori**
 - Toplița – 1 clasă, 30 cursanți
 - Odorheiu Secuiesc – 2 clase, 56 cursanți
 - Miercurea Ciuc – 1 clasă, 28 cursanți



Măsurile din PNDR

- **Proiecte întocmite de angajații Camerei agricole:**
 - măsura 112 – 9 proiecte în valoare de 220.000 euro
 - măsura 121 – 4 proiecte în valoare de 370.000 euro
 - măsura 123 – 2 proiecte în valoare de 240.000 euro
 - măsura 312 – 1 proiect în valoare de 40.000 euro
- **Am contribuit prin asistență tehnică de specialitate la elaborarea de 88 proiecte.**

Programul promovarea a produselor secuiești

- **Marca Probus secuiesc:**

- 80 de producători au dobândit dreptul de utilizare a mărcii, pentru 597 de produse



- **Expoziție cu vânzare a produselor tradiționale:**

- Târguri lunare
- Târg de rusalii
- Târgul produselor tradiționale de primăvară, de toamnă și de Crăciun
- Târgul lunar a produselor din județul Harghita la București

- **Expoziții, promovarea produselor tradiționale:**

- Expo Ciuc
- Székelyföld Gyöngyszemei – județul Heves, Ungaria
- Bannere stradale “Probus Secuiesc”

Promovarea valorilor ecvestre 2014



- Program ecvestru pentru școlari în cadrul săptămânii “Școla altfel” (au participat 11 școli, 652 elevi)
- Ziua Ecvestră din Băile Homorod de ziua Sfântului Ioan
- Sărbătoarea Ecvestră Secuiască - Gheorgheni

Publicații

- **Revista agrară Székely Gazda**, care cuprinde articole legate de viața fermierilor, proiecte de finanțare, bune practici, etc.
 - redactare și publicare articole de specialitate
- **Ghid pentru agricultori** – broșură
 - Bunele condiții agricole și de mediu în România (GAEC)
 - Cerințele legale în materie de gestionare (SMR)
 - Ghid privind adaptarea la efectele schimbărilor climatice
- **Ofertă pentru degustare din produsele locale și tradiționale din județul Harghita**
- **Agricultura biologică**
- **Catalog produs secuiesc**
- **Ghid pentru agricultori** – broșură
 - Îngrășăminte cu azot
 - Îngrășăminte complexe și mixte
 - Îngrășămintele lichide

***Raport de activitate
Centrul Județean de Resurse și Asistență
Educațională Harghita
Évi beszámoló
Hargita Megyei Nevelési Tanácsadó és
Erőforrás Központ***



Consiliul Județean Harghita

RO - 530140 Miercurea Ciuc, Piața Libertății nr. 5

Tel.: +4-0266-207700, Fax: +4-0266-207703

info@judetulharghita.ro, www.judetulharghita.ro

Hargita Megye Tanácsa

RO - 530140 Csíkszereda, Szabadság tér 5. szám

Tel.: +4-0266-207700, Fax: +4-0266-207703

info@hargitamegye.ro, www.hargitamegye.ro

A 2013-2014 tanév tevékenységei

NEVELÉSI TANÁCSADÓ KÖZPONT ÉS HÁLÓZAT

- 27 módszertani tanácskozás szervezése tanácsadó tanároknak
- 3049 VIII.oszt. tanuló iskolaválasztási igényének felmérése
- kutatás a nem megfelelő nyelvhasználatról (csúnya beszéd) 64 diák, 13 szülő, 16 pedagógus)
- szociológiai felmérés a Babes-Bolyai Tudományegyetemmel közösen a fiatalok dohányzási szokásairól, 367 VII. és VIII.oszt.diák
- 288 óvodás pszichoszomatikus felmérése
- 319 tanuló pszichopedagógiai felmérése a sajátos nevelési igény megállapítása érdekében
- módszertani füzet összeállítása az iskolai agresszióról

Állandó tevékenységek-csoportos, egyéni, osztályfőnöki órák-Gyakori témakörök

- Pályaorientáció-**4416** diák
- Önismeret fejlesztés-**3955** diák
- Egészséges életmód, drogprevenció-**3623** diák
- Kommunikáció fejlesztés és konfliktuskezelés-**1857** diák
- Közösségfejlesztés, toleranciára nevelés-**3829** diák
- Családon belüli és iskolai erőszak-**1855** diák
- Egyéni tanácsadás-**2048** diák
- Fejlesztő foglalkozások-**562** diák

A 2013-2014 tanévben **34039** gyerek részesült valamilyen pszichopedagógiai szolgáltatásban, ebből 2079 óvodás, 4094 elemis, 13889 általános iskolás és 13977 középiskolás. Továbbá **2958** pedagógus és **5989** szülő igényelt pszichopedagógiai szolgáltatást.

Logopédiai szolgáltatások

- 1102 gyerek és tanuló részesült logopédiai terápiában

Fogyatékos és sajátos nevelési igényű tanulók iskolai irányítása:

- Elemi iskolások: 140 tanusítvány
- Gimnazisták: 136 tanusítvány

Fiatal Pedagógusok Fóruma
- 5 alkalom , 229 résztvevő,
- érték: 42389,52 lei



Barangoljunk Székelyföldön
21 iskola 84 kirándulás
15.566,25 lej



**A 2014.évi Gyermekmosoly
program**
**18 iskola ovodásai és
iskolaelőkészítő osztályosai
környezetét szépítette meg**



Pályabörze

Projekt értéke(lei): 4913,52 RON

Résztevők száma: 1260 tanuló

Sulibörze

Projekt értéke(lei): 993 RON

Résztevők száma: 1245 tanuló, 65 tanár, 3 szülő



Activitățile Centrului și rețelei de ASISTENȚĂ PSIHOPEDAGOGICĂ în anul școlar 2013-2014

- organizarea unui număr de **27** consfătuiri metodice pentru consilierii școlari
- evaluarea opțiunilor școlare a **3049** elevi de cl.a-VIII-a
- cercetare sociologică despre limbaj nepotrivit (vorbire urâtă) **64** elevi, **13** părinți, **16** cadre didactice
- cercetare sociologică în colaborare cu Univ.Babeș-Bolyai, Cluj- Napoca cu tema Consumul de tutun și factorii de risc în rândul adolescenților tineri , **367** elevi de cl. VII. și VIII
- evaluare psihosomatică, **288** preșcolari
- evaluare psihopedagogică în vederea întocmirii dosarului pentru comisia SEOSP a **319** elevi
- elaborarea unui ghid metodic pentru cadre didactice cu titlul **Despre Agresivitate**

Activități permanente-pe grupe, individual, la ore de dirigenție-teme frecvente

- Orientare profesională-**4416** elevi
- Dezvoltare personală-**3955** elevi
- Educație pentru sănătate, prevenirea consumului de droguri-**3623** elevi
- Gestionarea conflictelor, dezvoltarea deprinderilor de comunicare-**1857** elevi
- Formarea colectivității, educație pentru toleranță-**3829** elevi
- Violența în familie și în școală-**1855** elevi
- Consiliere individuală-**2048** elevi
- Activitate corectivă/formativă-**562** elevi

În anul școlar 2013-2014, **34039** elevi au beneficiat de asistență psihopedagogică dintre care 2079 preșcolari, 4094 primari, 13889 gimnaziali și 13977 liceali.

2958 cadre didactice și **5989** părinți au solicitat servicii de asistență psihopedagogică

Servicii logopedice

- În anul școlar 2013-2014 au beneficiat de terapie logopedică 1102 copii și elevi

Serviciul de evaluare, orientare școlară și profesională a evaluat și a elaborat

- 140 de certificate la nivel primar
- 136 de certificate la nivel gimnazial

Forumul Pedagogilor Tineri

- 5 ocazii , **229 beneficiari**,
- valoarea proiectului: **42389,52 lei**



Cutreierând Ținutul Secuiesc
21 de școli au organizat 84 de
excursii, în valoare de
15.566,25 lei

și

Programul Zâmbet de Copil
a înfrumusețat mediul
educativ din 18 unități școlare



Bursa profesiilor

Valoarea proiectului: 4913,52 RON

Beneficiari: 260 elevi



Bursa școlilor

Valoarea proiectului: 993 RON

Beneficiari: 1245 elevi, 65 profesori, 3 părinți





Raport de activitate pe anul 2014 a Școlii Populară de Artă și Meserii a Județului Harghita /

A Hargita Megyei Művészeti Népiskola beszámolója a 2014-es évről



Consiliul Județean Harghita

RO - 530140 Miercurea Ciuc, Piața Libertății nr. 5

Tel.: +4-0266-207700, Fax: +4-0266-207703

info@judetulharghita.ro, www.judetulharghita.ro

Hargita Megye Tanácsa

RO - 530140 Csíkszereda, Szabadság tér 5. szám

Tel.: +4-0266-207700, Fax: +4-0266-207703

info@hargitamegye.ro, www.hargitamegye.ro

„Creativitate – atelier al autorealizării”/ „A kreativitás, az önmegvalósítás műhelye.”

- 26 de specialități artistice**
- 26 féle művészeti szak**

- 20 secții de pregătire pe teritoriul Jud. Harghita**
- 20 képzési helyszín Harghita megye területén**

- Anual aprox. 700 de elevi**
- Évente közel 700 hallgató**

- Anual mai multe manifestări culturale**
- Évente több kulturális rendezvény**

- Relații internaționale cu instituții asociate și școli înfrățite**
- Nemzetközi kapcsolatok társintézményekkel és testvériskolákkal**

- Participare la conferințe profesionale**
- Szakmai megbeszéléseken való részvétel**

**Filiale în județ
Kihelyezett tagozataink**



*Concerte susținute de către Orchestra de Cameră al Școlii Populare de Artă: Miercurea Ciuc, Mădăraș Ciuc și Ditrău/
Újévi hangversenyek a Hargita Megyei Művészeti Népiskola Kamarazenekarának előadásában:
Csíkszereda, Csíkmadaras és Gyergyóditró*



***Participare la programele organizate de Consiliul
Județean Harghita: Zilele Județului, Buna Vestire,
Zilele Ținutului Secuiesc/
Részvétel a Hargita Megye Tanácsa által szervezett
programokon: Megyenapok, Gyümölcsoltó
Boldogasszony, Székelyföld Napok***



*Spectacole susținute în țară și în străinătate de către grupul de dans popular al școlii/
Külföldi és belföldi fellépések a Népiskola néptáncsoportjának előadásában*



***Concerte de orgă cu ocazia Zilele Ținutului Secuiesc:
Sovata, Delnița, Ghelintă, Ditrău, Odorheiu Secuiesc/
Orgona koncertsorozat a Székelyföld Napok
alkalmából: Szováta, Csíkdelne, Gelence,
Gyergyóditró, Székelyudvarhely***





Tevékenységi beszámoló

Raport de activitate

2014

Centrul Cultural Județean Harghita

530102 Miercurea Ciuc, Bld Timișoarei nr. 4.

Tel: 0040266-372044, Fax: 0040266-315891

kultura@ccenter.ro, www.ccenter.ro

Harghita Megyei Kulturális Központ

530102 Csíkszereda, Temesvári sugárút 4.

Tel: 0040266-372044, Fax: 0040266-315891

kultura@ccenter.ro, www.ccenter.ro

2014-es tevékenység számokban

- körülbelül 170 kulturális projekt több mint 80 helyszínen
- együttműködés 190 partnerintézménnyel, szervezettel, csoporttal
- havonta átlagosan 20 sajtómegjelenés és 20 hír az elektronikus médiában
- Facebook: közel 1400 oldalkedvelő

HMKK által menedzselte online felületek

- www.ccenter.ro
- www.facebook.com/kkozpont
- www.facebook.com/hargita.kultura
- www.szekelyfoldnapok.ro/
- www.facebook.com/szekelyfoldnapok
- www.musica-antiqua-hr.ro
- www.facebook.com/pages/csikszeredairegizenefesztival

Kiemelkedő programjaink

- **Csíkszeredai Régizene Fesztivál (július 10-13) és VI. Régizene Nyári Egyetem (július 6-11)**

- 14 koncert, közel 2000 látogató
- 150 zenész, 7 országból
- A Régizenei Nyári Egyetemen 9 mesterkurzus, 50 diák
- óriásfotó-kiállítás
- 4 utcazenélés, gyermeknap és táncház

<http://www.musica-antiqua-hr.ro/>

- **V. Székelyföld Napok, október 9-19**

- közel 170 székelyföld léptékű kulturális program 11 nap alatt Székelyföld több mint 60 településén (MS, HR, CV)
- több mint 160 partner intézmény és egyesület közreműködése
- Regionális szintű kezdeményezések elindítása
 - Székelyföldi Dokumentumfilm Szemle
 - Tájházak Napja
 - Székelyföldi Szerzők Napja
 - Székelyföld Előhívása – Fotó

www.szekelyfoldnapok.ro

Kulturális stratégia gyakorlatba ültetése

- 12 Hargita Kultúra Hírlevél szerkesztése, 600 címzett
- 12 szinergia kerekasztal és stratégia ismertető, szakmai konzultációk és koordináció a kulturális alintézményekkel
- Megyei léptékű mozgalom: Az én falumban ő tesz a legtöbbet a kultúráért –
vetélkedő iskolásoknak
Székelyföldi csűrök funkcióváltása - fotópályázat
Farsangi szokások - fotópályázat
- Kulturális menedzsment módszertani kézikönyv kiadása
kulturális szakemberek számára 500 példány
- Hargita Kultúra Facebook oldal: 553 kedvelő, többnyire 25-34 é közötti nők,
16 országból követik, napi 2-3 bejegyzés
- 21 településen mértük fel a kultúrotthonok állapotát
- Eseménymenedzsment workshop

Képzés és ismeretterjesztés

- történelem előadások a II. világháború székelyföldi vonatkozásairól vidéki településeken
- könyvbemutatók, író-olvasó találkozók vidéken
- Pinceklub működtetése, helyszín biztosítása különböző kulturális civil szervezetek programjai számára: 9 civil szervezet, 18 óra/hét foglalkozás

Vizuális művészetek

Képzőművészet

- CreArt Nemzetközi Képzőművészeti Projekt (Valladolid, Spanyolország)
- Együttműködés a Szárhegyi kulturális Központtal

Fotóművészet

- 1 nemzetközi fotótábor, helyszín: Gyergyóremetén
- 21 fotókiállítás
- Óriásfotó kiállítások Szeben, Szépvíz, Remete
- 1 akkreditált fotótanfolyam, 12 résztvevő

Filmművészet

- I Székelyföldi Dokumentumfilmszemle a Székelyföld Napok keretében
- Dokumentumfilmek bemutatása a HMKK Pinceklubban
- Kerekasztal a Székelyföldi Filmes szakemberek részére

Partnerségi és támogatási programok

Kulturális programok Hargita megyének

A program keretében Hargita megye 39 településén volt 54 előadás szervezve, ahol közel 7000 résztvevő volt.

- Néptánc: 28 előadás
- Komolyzene: 12 előadás
- Színház: 14 előadás

Régiók szerinti megoszlás:

- Gyergyó: 11
- Udvarhely: 22
- Csík: 21

Dokumentumfilmek

Pályázat – Dokumentumfilm készítése Hargita megye értékeiről

- Leadott pályázatok száma: 19
- Támogatott filmek száma: 8
- 2013-ban a HMT által támogatott filmek bemutatása

Activități în numere

- cca. 170 proiecte culturale organizate în peste 80 de locuri
- Colaborare cu 190 de instituții, organizații și grupuri partenere
- Apariții în media tipărită de 20 de ori lunar și în media electronică tot de 20 de ori
- Rețeaua de socializare Facebook: aproape 1400 de like-uri

Siteuri online administrate de CCJH:

- www.ccenter.ro
- www.facebook.com/kkozpont
- www.facebook.com/hargita.kultura
- www.facebook.com/zileletinutuluisecuiesc
- www.szekelyfoldnapok.ro
- www.musica-antiqua-hr.ro
- www.facebook.com/pages/csikszeredairegizenefesztival

Programele cele mai importante

Festivalul de Muzică Veche (10-13 iulie) și al VI-lea Universitate de Vară de Muzică Veche

- 14 concerte, cca. 2000 de spectatori
- 150 de muzicieni din 7 țări
- 9 cursuri și 50 de elevi la Universitatea de Vară de Muzică Veche
- expoziție de foto pe panouri uriașe
- spectacol stradal în 4 locuri, ziua tematică al copilului (muzică și jocuri renaștentiste)

Zilele Ținutului Secuiesc (9-19 octombrie)

- aproape 170 de evenimente culturale de anvergură secuiască în 11 zile organizate în peste 60 de localități din regiune
- cooperarea cu peste 160 de parteneri (instituții și organizații civile)
- inițierea și elaborarea unor proiecte și procese de anvergură regională:
 - Developarea Ținutului Secuiesc (foto)
 - Zilele Scriitorilor (Autoriilor)
 - Ziua Caselor Tradiționale
 - Zilele filmelor documentare din Ținutul Secuiesc

Implementarea strategiei culturale județene

- redactarea buletinului informativ electronic Cultura în Harghita 12 exemplare, și trimiterea acestuia la 600 de adrese e-mail
- organizarea 12 de mese rotunde pentru explicația strategiei culturale și oferirea de consultanță în domeniu pentru coordonatorii instituțiilor și organizațiilor culturale subordonate
- **Inițierea unei campanii de anvergură județeană:**
 - În satul meu el este care acționează cel mai mult pentru cultură – concurs pentru elevi
 - Program pentru schimbarea funcțiilor ale șurelor – expoziție, concurs foto
 - Obiceiuri legate de lăsata secului – expoziție, concurs foto
- editarea cărții: „Metodele managementului cultural” tipărire în 500 de exemplare pt. cei care lucrează în domeniu
- redactarea site-ului „Hargita Kultúra” pe Facebook (553 like-uri, cititori din 16 țări, 2-3 notații pe zi)
- evaluarea stări materiale ale căminelor culturale în 21 de localități din județ
- managementul unor evenimente, organizarea unor workshop-uri

Organizare de cursuri și formare

- istorie: prelegeri despre luptele secuilor în al II-lea război mondial
- lansări de cărți, întâlniri cititori-scriitori (organizat în comunele din județ)
- înțierea unor activități de club în sala de subsol al instituției pentru organizații civile culturale: 9 organizații utilizează sala respectivă 18 ore săptămânal

Arte vizuale

Arte plastice:

- proiectul european CreArt (Valladolid, Spania)
- colaborare profesională cu Centrul Cultural și de Artă Lăzarea

Arta fotografică:

- organizarea unei expoziții internaționale la Remetea
- 21 de vernisaje
- Expoziție de foto pe panouri uriașe (Sibiu, Remetea, Frumoasa)
- Organizarea unui curs acreditat de foto

Arta filmului:

- Zilele filmelor documentare din Ținutul Secuiesc
- Vizionarea unor filme documentare în sala de club din subsolul CCJH
- Organizare de masă rotundă pentru autori și regizori de filme din regiune

Programe finanțate și realizate în parteneriat

Programe culturale desfășurate în județ :

54 de programe, spectacole în 39 de localități cu participarea la care au participat cca. 7 000 de spectatori:

- Dans popular: 28 de spectacole
- Muzică clasică: 12 de spectacole
- Teatru: 14 spectacole

Distribuția după regiuni:

- Zona Gheorgheni: 11 de spectacole
- Zona Odorhei: 22 de spectacole
- Zona Ciucului: 21 de spectacole

Proiect cultural pentru realizarea unor filme documentare despre valorile culturale ale județului Harghita)

- 19 proiecte primite
- 8 proiecte cofinanțate
- Prezentarea filmelor documentare finanțate în 2013 din acest fond

Kájoni János Megyei Könyvtár

A 2014-es év 5 diakockában



Hargita Megye Tanácsa

RO - 530140 Csíkszereda, Szabadság tér 5. szám

Tel.: +4-0266-207700, Fax: +4-0266-207703

info@hargitamegye.ro, www.hargitamegye.ro

Kultúra – olvasás - kreativitás



Ismeretterjesztő előadások

Könyvbemutatók Könyvcsata

Író-olvasó találkozók

Román Kultúra Napja

Magyar Kultúra Napja

Költészet Napja

A jövő könyvtára

Kézművesség

ENNYI FÉRT A DIAKOCKÁRA...

Kiállítások
Nem csak a húszéveseké a NET



Székegyföld a világhálón

digitális tartalom létrehozása és közzététele



Régizene fesztivál
418 digitalizált oldal
az 1979-2013 között megjelent
sajtóanyagokból
és
kiállítás



- 79 digitalizált dokumentum (8176 oldal)
- 18 Wikipedia szócikk



Hargita megye

könyvtári hálózatának fejlesztése

1 Megyei Könyvtár
8 városi könyvtár
50 községi könyvtár

Szakirányítás



Közös rendezvények



Közös pályázatok



Szakmai képzések

Forrásszerzés

- Könyvtári állománygyarapítás

- ❖ Márai Program (9 571 RON)
- ❖ Nemzeti Kulturális Alap (13 608 RON)
- ❖ Román Kulturális Minisztérium (26 065 RON, a megye 43 könyvtárának)

- Rendezvények megvalósítása

- ❖ Pro Libris Könyvtári Egyesület (630 RON)
- ❖ Romániai Magyar Könyvtárosok Egyesülete (30 000 RON)
- ❖ IREX Alapítvány (saját elszámolás szerint)

- IT eszközök

- ❖ IREX Alapítvány (53 300 RON, a megye 8 könyvtárának)



A számok tükrében...

2014. január – november

Olvasószolgálat

- 4994 olvasó, 41342 könyvtárlátogatás
- 85982 kölcsönzött kötet

Internetszolgáltatás: 5226 alkalom

**Rendezvények, képzések: 211 alkalom, 7672
részvevő**

Biblioteca Județeană “Kájoni János”

Anul 2014 în 5 diapozitive



Hargita Megye Tanácsa

RO - 530140 Csíkszereda, Szabadság tér 5. szám

Tel.: +4-0266-207700, Fax: +4-0266-207703

info@hargitamegye.ro, www.hargitamegye.ro

Cultură - lectură - creativitate



Bătălia cărților



Lansări de carte

Întâlniri cu scriitori

Ziua Culturii Naționale

Ziua Culturii Maghiare

Ziua poeziei

Biblioteca viitorului

Artizanat

Popularizarea științei

...SPAȚIUL DE PREZENTARE S-A EPUIZAT!

Expoziții
Internet pentru seniori



Ținutul Secuiesc pe NET

creare și publicare de conținut digital



Festivalul de muzică veche
418 pagini digitizate din
materialele de presă publicate
între anii
1979-2013
și
expoziție retrospectivă



- 79 documente digitizate (8176 oldal)
- 18 articole Wikipedia



Dezvoltarea rețelei de biblioteci publice

a județului Harghita

1 bibliotecă județeană

8 biblioteci municipale și orașenești

50 biblioteci comunale

Îndrumare metodică

Manifestări comune



Proiecte comune



Perfecționare profesională

Atragere de resurse

- Dezvoltarea colecțiilor

- ❖ Programul Márai (9 571 RON)
- ❖ Nemzeti Kulturális Alap (13 608 RON)
- ❖ Ministerul Culturii (26 065 RON, pentru 43 de biblioteci din județ)



- Manifestări culturale și profesionale

- ❖ Asociația Bibliotecară Pro Libris (630 RON)
- ❖ Asociația Bibliotecarilor Maghiari din România (30 000 RON)
- ❖ Fundația IREX (decontări directe)



- Echipamente IT

- ❖ Fundația IREX (53 300 RON, pentru 8 biblioteci din județ)



În cifre și date...

Ianuarie – noiembrie 2014

Servicii de lectură

- 4994 cititori, 41.342 vizite la bibliotecă
- 85.982 volume împrumutate

Servicii internet: 5226 vizite

Programe culturale și profesionale: 211
evenimente, 7672 participanți

***Raport de activitate pe anul 2014
al Școlii Gimnaziale Speciale Ocland***

***Az Oklándi Speciális Iskola
2014 évi tevékenységi beszámolója***



Consiliul Județean Harghita

RO - 530140 Miercurea Ciuc, Piața Libertății nr. 5
Tel.: +4-0266-207700, Fax: +4-0266-207703
info@judetulharghita.ro, www.judetulharghita.ro

Harghita Megye Tanácsa

RO - 530140 Csíkszereda, Szabadság tér 5. szám
Tel.: +4-0266-207700, Fax: +4-0266-207703
info@hargitamegye.ro, www.hargitamegye.ro

Școala Gimnazială Specială Ocland

Raport de activitate pe anul 2014



Harghita Megye Tanácsa

RO - 530140 Csíkszereda, Szabadság tér 5. szám

Tel.: +4-0266-207700, Fax: +4-0266-207703

info@hargitamegye.ro, www.hargitamegye.ro

ACTIVITATEA INSTRUCTIV-EDUCATIVĂ

- Școlarizarea a 85 de elevi cu cerințe educative speciale
- Înainte de masă ore de curs , după masă activități de recuperare, de formare a autonomiei personale, de facilitare a integrării sociale

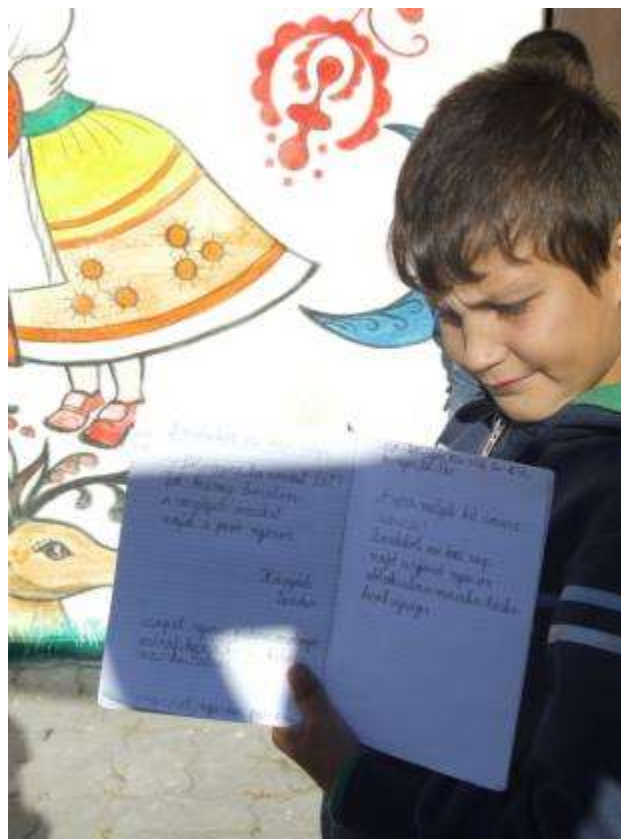

- Activități de recuperare cu 5 elevi cu deficiențe severe
- Evaluare continuă și personalizarea actului educațional
- Integrarea în școli profesionale a 3 elevi

ACTIVITĂȚI EDUCATIVE ÎN AFARA ORELOR DE CURS

- Carnavalul școlii
- Activități de curățire cu ocazia Zilei Pământului
- Serbarea zilei de 8 Martie
- Excursie cu ocazia Zilei Copilului
- Ziua recoltei



- Vizită la grădinița din Vărghiș
- Concursuri școlare de interpretare a muzicii și basmelor populare
- Concursuri sportive

PROFESORII ITINERANȚI, ACTIVITĂȚI DE PERFEȚIONARE

- Sprijinirea elevilor integrați individual în 18 școli de masă din județ prin 26 de profesori itineranți și de sprijin
- Participări la examene de grade didactice (8), organizarea de activități metodice (2), participări la programele CCD (5 persoane)



ADMINISTRAȚIE

- Îmbunătățirea infrastructurii a celor două clădiri (trotuar, coridor, 2 săli de clase, modernizarea sistemul de încălzire) folosind 42.000 lei
- Asigurarea condițiilor necesare procesului de învățare: autorizații, dotare cu materiale didactice, cu calculatoare, asigurarea posibilității de conectare la internet

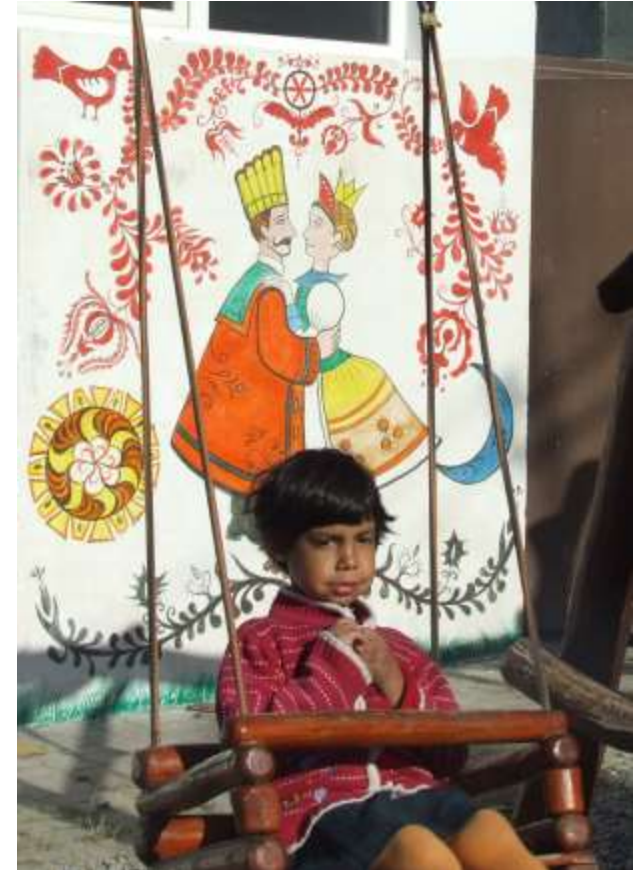

MANAGEMENT

- Mediatizarea activității proprii
(mai ales în ziare, pe pagină de socializare, pe pagina de web proprie: www.oklandispecialis.ro)
- Menținerea relațiilor cu composesorate, persoane fizice, școli, centre de plasament
- Identificarea parteneriatelor posibile



AZ OKTATÓ-NEVELŐ-FEJLESZTŐ TEVÉKENYSÉG

- 85 sajátos nevelési igényű tanuló beiskolázása
- délelőtt hagyományos tanórák, délután felzárkóztató, önállóságra nevelő, társadalmi beilleszkedést segítő tevékenységek



- 5 súlyos értelmi fogyatékkal élő tanuló rehabilitációja
- folyamatos felmérés, az iskolai folyamatok személyre szabása
- 3 tanuló szakközépiskolába való integrálása

TANÓRÁN KÍVÜLI NEVELŐ TEVÉKENYSÉG

- Iskolai farsangi ünnepség
- Föld napi takarítás
- Nőnap-, Anyák napi műsor
- Gyereknapi kirándulás
- Termésnap



- Vendégszereplés a vargyasi óvodában
- Népdalversenyen és sportvetélkedőkön való részvétel
- Meseszer

A FEJLESZTŐ PEDAGÓGUSOK, TOVÁBBKÉPZÉSEK

- 26 fejlesztő pedagógus révén Hargita megye 18 általános iskolájába egyénileg integrált, tanulási zavarokkal küzdő tanulóinak támogatása
- fokozati vizsgákon való részvétel (8), módszertani tevékenységek szervezése, lebonyolítása (2), a Pedagógusok Háza által szervezett programokon való részvétel (5)

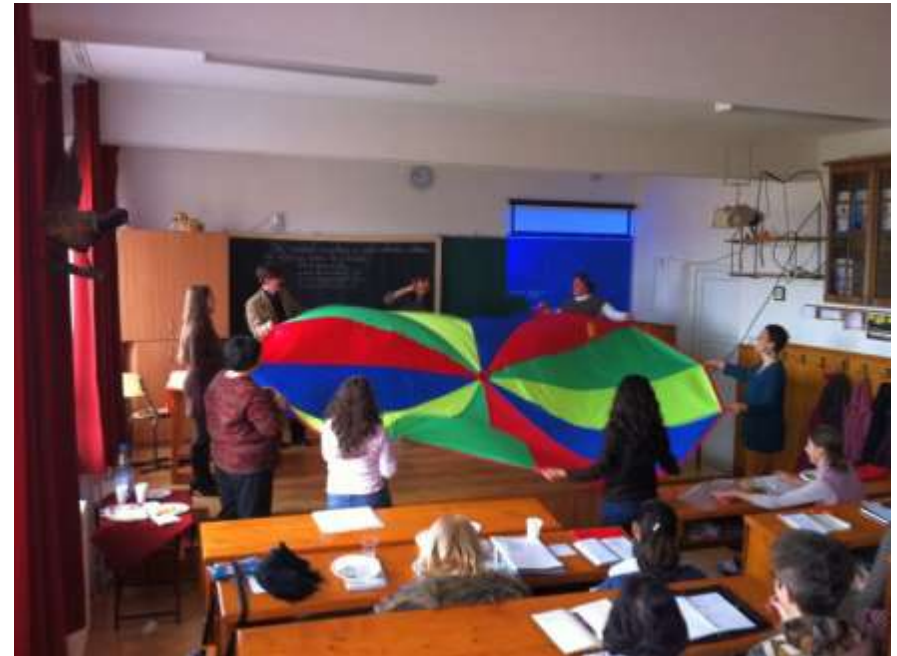

ADMINISZTRÁCIÓ

- a két épületcsoport állagának folyamatos javítása, korszerűsítése: járda, folyosó, kerítés, osztálytermek, fűtésrendszer – 42.000 lej felhasználásával
- az oktatási feltételeinek biztosítása: engedélyek, didaktikai segédeszközök, számítógépek beszerzése, internet-elérhetőség biztosítása



SERVICIUL PUBLIC DE PAZĂ AL OBIECTIVELOR DE INTERES JUDEȚEAN AL CONSILIULUI JUDEȚEAN HARGHITA



RAPORT DE ACTIVITATE pentru anul 2014



Serviciul Public de Pază al Obiectivelor de Interes
Județean al Consiliului Județean Harghita

Hargita Megye Tanácsának Megyei Érdekeltségű
Létesítményeket Őrző- Védő Közzolgálat



530140 Miercurea Ciuc
P-ța Libertății nr. 5, România
etajul III., camera 324
tel./fax: +4 0266-207 773
e-mail: sppoij_hr@yahoo.com

- **Serviciul Public de Pază al Obiectivelor de Interes Județean al Consiliului Județean Harghita** își desfășoară activitatea în conformitate cu prevederile Hotărârii Consiliului Județean Harghita nr. 286/2012, cu modificările și completările ulterioare.
- Personalul Serviciului Public de Pază al Obiectivelor de Interes Județean al Consiliului Județean Harghita își desfășoară activitatea profesională în interesul comunității locale, județene pentru asigurarea pazei și protecției obiectivelor de interes public și local și execută orice alte activități date în competență, exclusiv pe baza și în executarea legii, cu respectarea principiilor imparțialității, nediscriminării, proporționalității și gradualității, fiind singura instituție publică din județ (în afara Jandarmeriei) care are acest obiect de activitate.
- **Serviciul Public de Pază al Obiectivelor de Interes Județean al Consiliului Județean Harghita este finanțat integral din venituri proprii.**
- Veniturile serviciului provin din contracte de prestări servicii de pază, încheiate cu instituții publice de pe raza județului Harghita.



Serviciul Public de Pază al Obiectivelor de Interes
Județean al Consiliului Județean Harghita

Hargita Megye Tanácsának Megyei Érdekeltségű
Létesítményeket Őrző- Védő Közszolgálat



530140 Miercurea Ciuc
P-ța Libertății nr. 5, România
etajul III., camera 324
tel./fax: +4 0266-207 773
e-mail: sppoij_hr@yahoo.com

- **În prezent sunt încheiate 1 (unu) contracte economice de prestări de servicii de pază (și patrulare) astfel:**
- Consiliul Județean Harghita - Palatul administrativ,
- Consiliul Județean Harghita-Galeria de artă

În cursul anului 2014 au fost efectuate servicii ocazionale la asigurarea pazei la expoziții și târguri și anume:

- Târgul de produse tradiționale de primăvară
- Zilele Ținutului Secuiesc
- Târgul de produse tradiționale de toamnă



Serviciul Public de Pază al Obiectivelor de Interes
Județean al Consiliului Județean Harghita

Hargita Megye Tanácsának Megyei Érdekeltségű
Létesítményeket Őrző- Védő Közszolgálat



530140 Miercurea Ciuc
P-ța Libertății nr. 5, România
etajul III., camera 324
tel./fax: +4 0266-207 773
e-mail: sppoij_hr@yahoo.com

- Având în vedere problema majoră care s-a creat serviciului nostru, prin intrarea în vigoare a HOTĂRÂRII DE GUVERN Nr. 301 din 11 aprilie 2012 pentru aprobarea Normelor metodologice de aplicare a Legii nr. 333/2003 privind paza obiectivelor, bunurilor, valorilor și protecția persoanelor, serviciul nostru nu are baza legală pentru încheierea contractelor de servicii de pază cu alte instituții sau societăți comerciale, de orice natură, decât exclusiv la obiectivele, bunurile și valorile stabilite prin hotărârea consiliului județean. Astfel la expirarea contractelor încheiate cu diferite comune din județ, acestea nu au putut fi reînnoite. Prin acest fapt serviciul nostru a pierdut o serie de contracte în cursul anului 2014.
- Cu toate acestea, pentru anul 2015 se dorește încheierea de noi contracte de prestări servicii de pază la instituțiile care aparțin Consiliului Județean Harghita, respectiv la obiectivele de interes județean la care Serviciul Public de Pază al Obiectivelor de Interes Județean al Consiliului Județean Harghita poate să execute paza (Direcția Județeană de Evidența Persoanelor al Județului Harghita, Direcția Generală de Asistență Socială și Protecția Copilului Harghita, Centrul județean de Resurse și de Asistență Educațională, Centrul Cultural și de Arte Lăzarea ș.a.).



Serviciul Public de Pază al Obiectivelor de Interes
Județean al Consiliului Județean Harghita

Hargita Megye Tanácsának Megyei Érdekeltségű
Létesítményeket Őrző- Védő Közszolgálata



530140 Miercurea Ciuc
P-ța Libertății nr. 5, România
etajul III., camera 324
tel./fax: +4 0266-207 773
e-mail: sppoij_hr@yahoo.com

- Încheierea unor noi contracte de prestari servicii de pază, se poate realiza doar în limita numărului de personal aprobat prin Hotararea nr. 201/2010 al Consiliului Județean Harghita. Astfel în urma reorganizării serviciului (conform O.U.G. 63/2010), statul de functii prevede 65 de functii.
- In perioada sus amintita SPPOIJ-HR a mai efectuat si servicii de pază ocazionale în cazul anumitor evenimente organizate în special de către Consiliul Județean Harghita : Târgul meșteșugarilor, Zilele Ținutului Secuiesc , s.a.
- Disponibilitățile încasate sunt folosite pentru salarizarea personalului, cheltuieli pentru uniforme și echipament, și alte cheltuieli folosite pentru buna funcționare a serviciului.

Indicatori economico - financiari
al Serviciului Public de Pază al Obiectivelor de Interes Județean
al Consiliului Județean Harghita în perioada 01 ianuarie - 30 noiembrie 2014

La sfârșitul a 11 luni de activitate, până la data de 30 noiembrie 2014, situația economico-financiară a serviciului este următoarea :

- - **venitul total a fost 607.983 lei**, din care s-a realizat (încasari) 576.673 lei;
- - cheltuielile aferente perioadei mai sus menționate au fost de 521.536 lei
- - s-au efectuat plăți în valoare de 535.356 lei;
- - **la data de 30 noiembrie 2014 existau creanțe de la beneficiari în valoare de 31.310 lei.**

2014, Spitalul Județean de Urgență Miercurea Ciuc



Harghita Megye Tanácsa

RO - 530140 Csíkszereda, Szabadság tér 5. szám

Tel.: +4-0266-207700, Fax: +4-0266-207703

info@hargitamegye.ro, www.hargitamegye.ro

Activități noi

- Am demarat activități noi foarte importante din punctul de vedere al asistenței medicale a populației din zona arondată și nu numai:
 - Neurochirurgie
 - Alergologie
 - Imunologie medicală

E-Sănătate

- Este în curs de implementare un sistem medical integrat pe bază web care leagă toți actorii sistemului public de sănătate a județului Harghita, unic în România.
- Valoarea totală a proiectului este de 7355112 RON din care contribuția Consiliului Județean este de 99676 RON, asigurând totodată un fond necesar îndeplinirii obligațiilor de plată

USTAPCC

- S-au finalizat lucrările și dotarea Unității de Supraveghere și Tratament Avansat a Pacienților Cardiaci Critici



CT nou

- S-a achiziționat și este în curs de instalare un computer tomograf nou și performant.



Bloc Operator

- S-au reluat lucrările în cadrul proiectului de extindere și reabilitare Bloc Operator



2014 a Csíkszeredai Megyei Sürgősségi Kórház életében



Hargita Megye Tanácsa

RO - 530140 Csíkszereda, Szabadság tér 5. szám

Tel.: +4-0266-207700, Fax: +4-0266-207703

info@hargitamegye.ro, www.hargitamegye.ro

Új tevékenységek

- Új, a megye lakosságára nézve lényeges orvosi tevékenységek indultak be, úgy mint:
 - Idegsebészet
 - Allergológia
 - Orvosi immunológia

e-Egészségügy

- Kivitelezés alatt áll, a Hargita megye összes kórházi egységét összekötő, web alapú orvosi szoftver, mely Európai Unió alapokból kerül kivitelezésre.
- A projekt összértéke 7355112 lej, a Megyei Tanács hozzájárulása 99676 lej, valamint a program zökkenőmentes lebonyolításához szükséges összegek.

USTAPCC

- Kórházunkban is létrejött, a kardiológiai osztály keretén belül, egy a súlyos szívbetegek intenzív felügyeletére és ellátására szolgáló alegység.



Új CT

- Hargita Megye Tanácsának finanszírozásával megvásárlásra került, és üzembe helyezés alatt áll, egy modern CT.



Műtő részleg

- Kórházunk Műtő Részlegén újrakezdődtek a bővítési és rehabilitációs munkálatok.





Spitalul de Psihiatrie
Tulgheș
Pszichiátriai Kórház
Gyergyótölgyes



Consiliul Județean Harghita
Harghita Megye Tanácsa

SPITALUL DE PSIHIATRIE TULGHES

INVESTITII REALIZATE IN ANUL 2014

RK invelitoare la Pavilionul nr 1 si nr 5



Finantare lucrare: Consiliul Judetean Harghita

Valoarea contractata pentru executie lucrari: **172.922 lei cu TVA**

S-a inlocuit vechea invelitoare degradata cu o invelitoare din tabla de otel tip Lindab , s-au inlocuit jgheaburile si burlanele.

Lucrare finalizata pe data: semestrul II.

Reabilitare pardoseli la pavilionul nr 4, nr 9 si mansarda pavilionului nr 5



Finantare lucrare: surse proprii

Valoarea contractata pentru executie lucrari: **119.156 lei cu TVA**

Reabilitarea pardoselilor a constat in placarea acestora cu gresie in tot Pav nr 4 si nr 9. S-a contractat doar punerea in opera a gresiei. Cantitatea de gresie de 1.450 mp a fost asigurata de Spitalul Tulghes. Pentru mansarda pavilionului nr 4 si nr 5 reabilitarea a constat in placarea pardoselii existente cu linoleum sudabil (733 mp)

Lucrare finalizata pe data : semestrul II

Achizitie noptiere si dulapuri metalice pentru dotarea saloanelor/vestiarelor



Finantare achizitie: **Consiliul Judetean Harghita si surse proprii**

Valoarea achizitie: **149.591 lei cu TVA (7.591 lei surse proprii)**

S-au achizitionat noi noptiere din PAL melaminat pentru dotarea saloanelor, inlocuindu-se vechile noptiere metalice. S-au inlocuit vechile dulapuri cu dulapuri noi metalice, dotandu-se saloanele si vestiarele unitatii noastre.

Modernizare centrala termica



Finantare lucrare: **Consiliul Judetean Harghita**

Stadiu lucrari:

- retea termica a fost inlocuita si functioneaza
- cladirea centralei termice in constructie



ALTE INVESTITII

FINANTATE DE CONSILIUL JUDETEAN HARGHITA

Construire scara metalica exterioara la Pavilionul nr 2 si nr 5

Valoarea executie lucrari: **73.837 lei cu TVA**. Se executa lucrari de construire a unei scari metalice exterioare la Pavilionul nr 2 si nr 5, acestea reprezentand a doua cale de evacuare in caz de incendiu. Existenta acestei de a doua cale de evacuare a fost impusa de ISU Harghita. In curs de executie.

Achizitie aparat de clorinare cu hipoclorit, automatizat DLX-VFT DN 100/automatizat

Valoarea achizitie: **16.200 lei cu TVA**

Acest aparat complet automatizat injecteaza clorul in apa ce trebuie potabilizata functia de debitul sesizat, face automat analiza apei potabile, astfel incat clorul rezidual in apa potabila sa se incadreze in normele admise.

FINANTATE DIN SURSE PROPRII

Separare alimentare cu energie electrica a Spalatorieide rufe

Valoarea contractata pentru executie lucrari:

27.675 lei cu TVA

S-a realizat un circuit electric dedicat pentru alimentarea cu energie electrica a Spalatoriei de rufe, aceasta avand in vedere ca toate actualele echipamente din spalatorie functioneaza pe baza de energie elctrica. Circuitul s-a realizat pe stalpii de beton existenti.

Din realizările anului 2014

Liceul Tehnologic Special "SZENT ANNA"
Miercurea Ciuc



Hargita Megye Tanácsa

RO - 530140 Csíkszereda, Szabadság tér 5. szám

Tel.: +4-0266-207700, Fax: +4-0266-207703

info@hargitamegye.ro, www.hargitamegye.ro

- Schimbarea burlanelor și a jgheaburilor de pe clădirea școlii.



- Văruirea și vopsirea exterioară a clădirii școlii.



- Reparchetarea laboratoarelor, cabinetelor, birourilor și a sălilor de clasă.



Realizări în domeniul procesului instructiv - educativ

- Organizarea de expoziții permanente din lucrările elevilor, realizate în atelierele școlare, respectiv în cabinetele de terapii specifice.
- Participări la diferite concursuri tematice – Iași – Dorohoi – Brașov.



Consiliul Județean Harghita
Direcția Județeană de Evidență a Persoanelor
Harghita Megye Tanácsa
Megyei Személynyilvántartó Igazgatóság

Raport de activitate
Tevékenységi beszámoló
01.01.2013 – 31.10.2013



Consiliul Județean Harghita

RO - 530140 Miercurea Ciuc, Piața Libertății nr. 5
Tel.: +4-0266-207700, Fax: +4-0266-207703
info@judetulharghita.ro, www.judetulharghita.ro

Harghita Megye Tanácsa

RO - 530140 Csíkszereda, Szabadság tér 5. szám
Tel.: +4-0266-207700, Fax: +4-0266-207703
info@hargitamegye.ro, www.hargitamegye.ro

Activitățile principale

Instituția noastră, desfășoară activitatea pe două linii principale, pe linie de **evidență a persoanelor** și pe linie de **stare civilă**.

Reglementări legislative principale privind activitatea desfășurată

OG 84/2001 privind înființarea, organizarea și funcționarea serviciilor publice comunitare de evidență a persoanelor

LEGE 119/1996, Republicată cu privire la actele de stare civilă

HG 64/2011 pentru aprobarea Metodologiei cu privire la aplicarea unitară a dispozițiilor în materie de stare civilă

OUG 97/2005, Republicată, privind evidența, domiciliul, reședința și actele de identitate ale cetățenilor români

Fő tevékenységek

Intézményünk, két fő vonalon fejt ki tevékenységét **személyi nyílvántartó** és **anyakönyvi vonalon**.

Főbb törvényes szabályozások a tevékenységünkre vonatkozólag
84/2001 Kormányrendelet a személyi nyílvántartó közszolgálatok megalakítására, szervezésére és működésére vonatkozólag

119/1996 Törvény, újra közzétéve, az anyakönyvi dokumentumokra vonatkozólag

64/2011 Kormányhatározat, az anyakönyvi rendelkezések egységes alkalmazására vonatkozó módszertan jóváhagyására vonatkozólag

97/2005 Sürgősségi Kormányrendelet, újra közzétéve, a román állampolgárok nyílvántartására, lakhelyére, ideiglenes lakhelyére és személyi igazolványaira vonatkozólag

Datele principale statistice privind activitatea desfășurată pe linie de stare civilă – Főbb statisztikai adatok az anyakönyvi vonalon kifejtett tevékenységre vonatkozóan

- Eliberări extrase pentru uz oficial de pe actele de stare civilă ex. II, Kivonatok az anyakönyvi dokumentumokból, hivatalos felhasználás céljából – 172
- Persoane puse în legalitate pe linie de stare civilă, Anyakönyvi dokumentumokkal való törvényes helyzetbe helyezés – 208
- Solicitări numere din Registrul unic al certificatelor de divorț eliberate pe cale administrativă, Bejegyzési számok igénylése Az egységes, közigazgatási úton kibocsátott válási bizonylatok regiszteréből – 27
- Mențiuni – Bejegyzések
 - În exemplarul II al actelor de stare civilă - Az anyakönyvi dokumentumok II példányában - 9080
 - De renunțare la cetățenia română - A román állampolgárságra vonatkozó lemondás – 1
 - De redobândire a cetățeniei române - A román állampolgárság visszaszerzésére vonatkozó bejegyzés – 0

Datele principale statistice privind activitatea desfășurată pe linie de stare civilă – Főbb statisztikai adatok az anyakönyvi vonalon kifejtett tevékenységre vonatkozóan

Controale - Ellenőrzések

- efectuate la ofițerii de stare civilă - Az anyakönyvvezetők ellenőrzése – 6
- Acțiuni și controale privind punerea în legalitate a cetățenilor de etnie romă – 12
- Controale la unitățile de ocrotire și protecție socială -12

Verificări – Ellenőrzések, jóváhagyások

- Cereri de schimbare a numelui/prenumelui pe cale administrativă, A közigazgatási úton történő család vagy utónév – változtatások jóváhagyása - 19
- Cereri de transcriere a certificatelor de stare civilă, dobândite în străinătate, A külföldön kibocsátott anyakönyvi dokumentumok átírási kérései – 351
- Cereri privind rectificarea actelor de stare civilă sau a mențiunilor înscrise pe marginea acestora, Az anyakönyvi dokumentumok vagy ezek bejegyzéseinek helyesbítési kérései – 78
- În vederea identificării părinților copiilor instituționalizați, A gyermeknevelő intézetekben lévő gyerekek szüleinek azonosítása céljából tett ellenőrzések – 144
- Pentru identificarea femeilor internate în spital ptr naștere, care nu dețineau actele necesare în vederea înregistrării noului născut la starea civilă , Azon nők azonosítása, amelyek a kórházba voltak beutalva szülés céljából és nem rendelkeztek megfelelő dokumentumokkal a gyermek anyakönyvi bejegyzéséhez– 34
- Verificări efectuate în registrele de stare civilă, ex. II, în vederea actualizării RNEP cu mențiunea „decedat”, Ellenőrzések az anyakönyvi regiszterekben, II példány, a RNEP „elhalt” bejegyzéseivel való frissítése céljából - 105

Controale

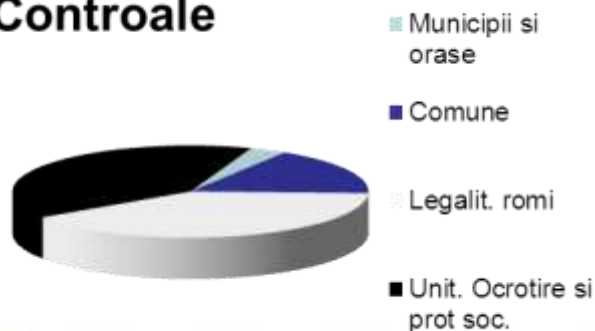

Verificari

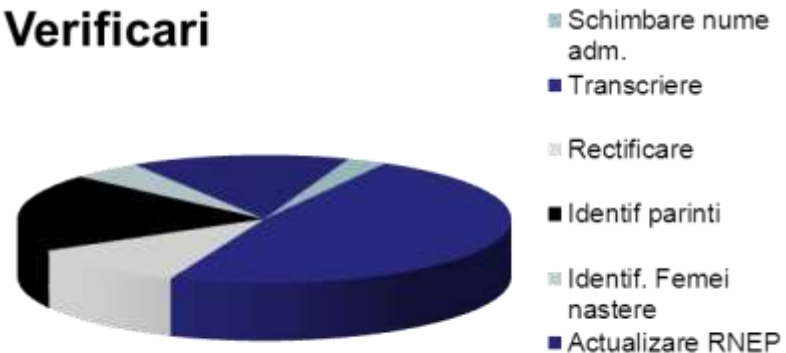

Datele principale statistice privind activitatea desfășurată pe linie de stare civilă – Főbb statisztikai adatok az anyakönyvi vonalon kifejtett tevékenységre vonatkozóan

Acte de stare civilă înregistrate
Bejegyzett anyakönyvi
dokumentumok 7050

acte de naștere - születési 2958
acte de căsătorie - házassági 1284
acte de deces - halotti 2808

Certificate de stare civilă eliberate
Kibocsátott anyakönyvi
bizonylatok 12492

certificate de naștere - születési 5889
certificate de căsătorie- házassági 2281
certificate de deces – halotti 4322

Acte de stare civila

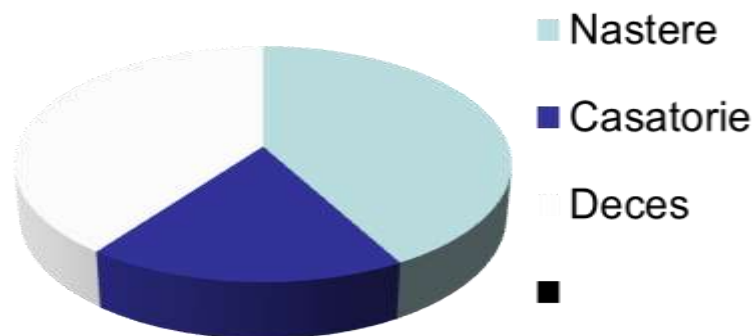

Certificate de stare civila

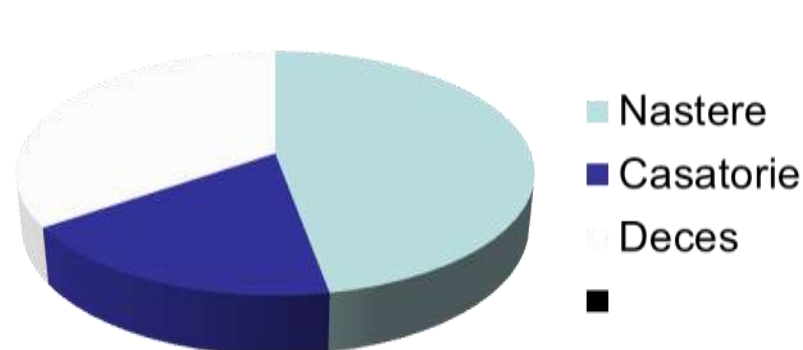

Datele principale statistice privind activitatea desfășurată pe linie de evidență a persoanelor – Főbb statisztikai adatok a személyi nyilvántartói vonalon kifejtett tevékenységre vonatkozóan

Cereri - Kérések

de furnizare a datelor personale și comunicări de mențiuni pe linie de evidență persoanelor - személyi adatok kibocsátására és személyi nyilvántartó vonalon történő bejegyzésekre vonatkozóan 5769

extrase ptr. uz oficial pe linie de evidență persoanelor - hivatalos felhasználásra kibocsátott kivonatok, személyi nyilvántartó vonalon 69

Cereri

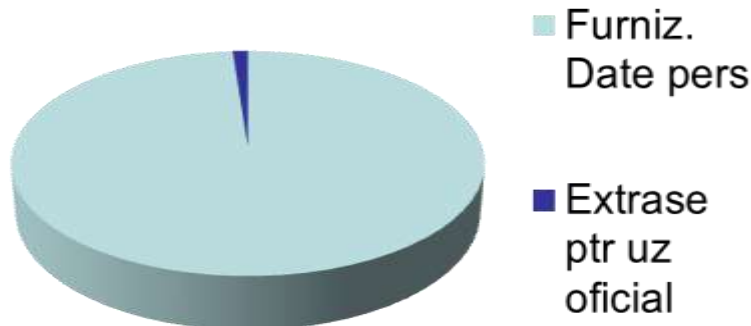

Acte eliberate – Kibocsátott dokumentumok

Acte de identitate eliberate – személyi igazolványok 37563

Vize de reședință aplicate – tartózkodási vízum 5110

Verificări în RNEP – RNEP ben tett ellenőrzések 13881

Acte eliberate

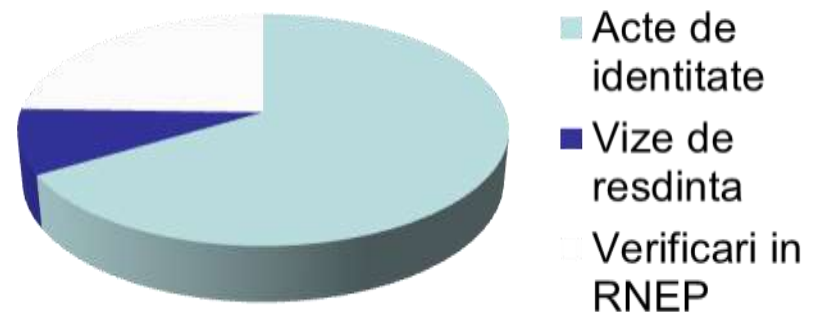

***Raport de activitate pe anul 2013 al
Centrului de Studii al Consiliului Județean Harghita***

***2013-as évi tevékenységi beszámoló
Hargita Megye Tanácsának Tanulmányi Központja***



Consiliul Județean Harghita

RO - 530140 Miercurea Ciuc, Piața Libertății nr. 5

Tel.: +4-0266-207700, Fax: +4-0266-207703

info@judetulharghita.ro, www.judetulharghita.ro

Hargita Megye Tanácsa

RO - 530140 Csíkszereda, Szabadság tér 5. szám

Tel.: +4-0266-207700, Fax: +4-0266-207703

info@hargitamegye.ro, www.hargitamegye.ro

Centrul de Studii al Consiliului Județean Harghita Hargita Megye Tanácsának Tanulmányi Központja



Instituția a fost înființată în 2009 și organizează cursuri de perfecționare, asigură loc diferitelor conferințe și evenimente.

Cursuri autorizate până în prezent:

- **Manager**
- **Expert achiziții publice**
- **Operator introducere, validare și prelucrare date**
- **Formator**
- **Manager de proiect**
- **Asistent relații publice și de comunicare.**

În anul 2013 a fost acreditat de către Autoritatea Națională pentru Calificări programul de specializare pentru ocupația Manager.

Az intézményt 2009-ben hozták létre, szakmai képzéseket szervez, valamint különböző konferenciáknak és eseményeknek ad helyszínt.

Akkreditált képzések:

- **Menedzser**
- **Közigazgatási szakértő**
- **Számítógépes adatfeldolgozó**
- **Oktató**
- **Projekt menedzser**
- **Kommunikációs aszisztens**

2013-ban a Nemzeti Képesítési Hatóság, a Menedzser foglalkozás képzési programját engedélyezte.

Cursuri organizate pe parcursul anului 2013

2013-as évben szervezett képzések

1. Curs de specializare **Formator**,
organizat în perioada 25 februarie – 08 martie 2013
 - Număr persoane înscrise la programul de formare 15;
 - Număr persoane care au finalizat programul de formare 15;
 - Număr participanți la examenul de absolvire 15.

1. **Oktatói** képzést szerveztünk 2013 február 25 – március 08 között
 - A képzésre beíratkozott személyek száma 15;
 - A képzést befejező személyek száma 15;
 - Sikeresen vizsgázók száma 15.

Cursuri organizate pe parcursul anului 2013

2013-as évben szervezett képzések

2. Curs de specializare **Expert achiziții publice**

organizat în perioada 08 aprilie – 29 aprilie 2013

- Număr persoane înscrise la programul de formare 13;
- Număr persoane care au finalizat programul de formare 12;
- Număr participanți la examenul de absolvire 8.

2. **Közbeszerzési szakértő** képzést szerveztünk

2013 április 08 – április 29 között

- A képzésre beíratkozott személyek száma 13;
- A képzést befejező személyek száma 12;
- Sikeresen vizsgázók száma 8.

Cursuri organizate pe parcursul anului 2013

2013-as évben szervezett képzések



3. Curs de specializare **Expert achiziții publice** organizat în perioada 09 decembrie – 19 decembrie 2013 (în derulare)

-Număr persoane înscrise la programul de formare 19.

3. **Közbeszerzési szakértő** képzést szerveztünk, 2013 december 9 – december 19 között (folyamatban)
- A képzésre beíratkozott személyek száma 19.

Evenimente importante/ Fontosabb események

Contract cu institutia	Eveniment organizat	Perioada
Centrul Cultural Harghita	Conferinta Crestina	08.02-09.02.2013
Centrul Cultural Harghita	Conferinta Internationala de Imagologie	19.04-20.04.2013
Teatrul Municipal "Csíki Játékszín"	Festivalul "Lurkó"	01.07-07.07.2013
Consiliul Județean Harghita	Cazare	13.05-16.05.2013
Centrul Cultural Harghita	Film TIFF Miercurea Ciuc	27.06-30.06.2013
Scoala Populara de Arta	Cazare	05.07-08.07.2013
Centrul Cultural Harghita	Festivalul de Muzica Veche	10.07-14.07.2013
Centrul Cultural Harghita	Memorialul Venczel Jozsef	03.11-05.11.2013

Szerződött intézmény	Esemény	Időtartam
Hargita Megye Kulturális Központja	Keresztény Konferencia	08.02-09.02.2013
Hargita Megye Kulturális Központja	Nemzetközi Imagológiai Konferencia	19.04-20.04.2013
Teatrul Municipal "Csíki Játékszín"	Lurkó Fesztivál	01.07-07.07.2013
Hargita Megye Tanácsa	Szállás	13.05-16.05.2013
Hargita Megye Kulturális Központja	Film TIFF Csíkszereda	27.06-30.06.2013
Hargita Megyei Művészeti Népiskola	Szállás	05.07-08.07.2013
Hargita Megye Kulturális Központja	Régizene Fesztivál	10.07-14.07.2013
Hargita Megye Kulturális Központja	Venczel József emlék konferencia	03.11-05.11.2013

Activitatea Centrului Cultural și de Arte Lăzarea 2014

Subtitlu



Hargita Megye Tanácsa

RO - 530140 Csíkszereda, Szabadság tér 5. szám

Tel.: +4-0266-207700, Fax: +4-0266-207703

info@hargitamegye.ro, www.hargitamegye.ro

Tabere de Creație



- Tabăra Tinerilor Talentați
- Szabadon Szárhegyen
- Colocviul Interetic al artiștilor plastici din România
- Tabăra Internațională de artă din Lăzarea



Expoziții



- Castelul Lazar din perspectiva timpului
- Varadinum 2014
- 40 de ani în picturi
- Expoziții reprezentative



Conferința Jubilară

- a cărei subiect este pe lângă actualele probleme de artă plastică și viitoarele posibile strategii de dezvoltare ale Centrului Cultural Lăzarea



Zilele Ținutului Secuiesc ediția V

- Expoziție itinerantă a sculptorului ROMÂN VIKTOR, „De la Martiniș la Paris”
 - Expoziția concursului de desen „Viitorul Ținutului Secuiesc”
- Expoziția „Istoria Ținutului Secuiesc”



Alte Programe

- Salonul Harghitean II. la Lăzarea
- Întâlnirea comisiilor culturale din consiliile locale din Depresiunea Giurgeului
- Tabăra Borsos Miklos
- Prezentare Astrofoto



A Gyergyószárhegyi Kulturális és Művészeti Központ tevékenysége 2014



Hargita Megye Tanácsa

RO - 530140 Csíkszereda, Szabadság tér 5. szám

Tel.: +4-0266-207700, Fax: +4-0266-207703

info@hargitamegye.ro, www.hargitamegye.ro

Alkotótáborok



- Tehetséggondozó tábor
- Szabadon Szárhegyen
- Romániai Képzőművészek Etnikumközi Kollokviuma
- Gyergyószárhegyi Nemzetközi Őszi Alkotótábor



Kiállítások



- A lázár-kastély az idők tükrében
- Varadinum 2014 - gyergyószárhegy négy évtizede
- Negyven év képekben - 2014. Augusztus 16.
- Reprezentatív kiállítás



JUBILEUMI KONFERENCIA

- amelynek témája a térséget érintő aktuális képzőművészeti kérdések mellett az Alkotóközpont lehetséges jövőbeni új irányvonalainak és stratégiai lehetőségeinek a megvitatása.



V. Székelyföld Napok

- **ROMÁN VIKTOR,**
Homoródtól
Párizsig című
vándorkiállítása
- **A JÖVŐ
SZÉKELYFÖLDJE -
GYERMEKRAJZVER
SENY KIÁLLÍTÁS**
- **SZÉKELYFÖLD
TÖRTÉNETE** című
kiállítás
- **Előadás sorozatok**



Más rendezvények

- II. Hargitai Szalon Gyergyószárhegyen
- Gyergyói-medencei Önkormányzatok Kulturális Szakbizottságainak Találkozója
- Borsos Miklós Alkotótábor
- Kulturális management
- Asztrofotó előadás
- képzés





2014 - Raport de activitate al Centrului Județean pentru Conservarea și Promovarea Culturii Tradiționale Harghita

RO - 535600 Odorheiu Secuiesc, str. 1 decembrie 1918, nr. 9, et. 2
Tel.: +4-0266-214440, Fax: +4-0266-214441
office@hagyomany.ro, <http://www.hagyomany.ro>



Hargita Megye Tanácsa

RO - 530140 Csíkszereda, Szabadság tér 5. szám
Tel.: +4-0266-207700, Fax: +4-0266-207703
info@hargitamegye.ro, www.hargitamegye.ro

Programe privind conservarea și promovarea culturii tradiționale

- *Lăsata secului* – festival de datini
- Concurs de cântece populare
- Festival internațional de dans popular pentru tineret, ediția a 3-a
- Programul *Csürdöngölő*
- Programul *Serate de dans*
- Întâlnirea iubitorilor de teatru amatori
- Festivaluri pentru tineret de cântec popular, teatru și povești

Programe privind sprijinirea și afirmarea creatorilor tradiției și creației populare

- Promovarea portului popular autentic
- Coordonarea activității caselor muzeale în județul Harghita
- *Zilele secuimii*, a 5-lea ediție

Programe privind cercetarea și popularizarea istoriei și simbolurilor secuiești

- Cercetarea simbolurilor secuiești
- Manualul *A székelység története*

Alte programe

- Programe și proiecte culturale organizate în județ și în afara județului
- Programe culturale în colaborare cu organizații nonguvernamentale
- Maraton de citit din lucrările lui Móricz Zsigmond

Programe importante realizate, de susținut în viitor

- Concurs de desen cu ocazia Zilei Europei
- *Zile cotidiene în zona Sărățeni* – expoziție foto în cadrul Zile Culturii Maghiare
- *Încondeierea ouălor în valea Ghimeșului* – prezentare etnografică

- Tabăra fotografică internațională din Comuna Atid
- *Comori din Ighiu* – expoziție etnografică
- Jocuri populare din colecțiile muzeale din județul Harghita – expoziție foto
- Deschiderea expozițiilor *Jocuri populare și Comuna Praid în fotografii*
- *Amprentele foto ale unui deceniu* – la Budapesta

Programe nerealizate în 2014

- Simbol – tiparul cărții a amânat pe anul 2015
- Manualul *A székelység története* – tiparul amânat pe anul 2015
- Programul *Székely vágta*
- Revista *Örökségünk*

Lăsata secului – festival de datini

Lăsata Secului în Armășeni

În anul 2014 Lăsata Secului, ediția a 22-a s-a organizat în Armășeni (com. Ciucsângeorgiu) cu participarea grupurilor folclorice din Ocna de Jos, Bârzava, Ciceu, Sândominic, Sâncrăieni, Sânsimion, Cioboteni, Ditrău, Remetea, Lăzarea, Plăieșii de Jos, Vlăhița. **Acest program s-a realizat împreună cu Centrul Cultural al Județului Harghita.**



Concurs de cântece populare

Faza orașenească a concursului de cântece populare „Hajnalcsillag” s-a organizat în data de 22 martie și 29 martie 2014. La fazele orășenească, zonală au participat în total 60 elevi din clasele 0-XII, dintre care 13 au reușit să participe la faza Ținutului Secuiesc. Ei au avut o performanță reușită, deoarece au câștigat premiul I. și o serie de premii și diplome.



Festival internațional de dans popular pentru tineret – ediția a 3-a



S-a desfășurat pe data de 3-4 octombrie la Odorheiu Secuiesc, începând cu parada grupurilor de dans popular de tineret, urmând cu prezentarea dansurilor străvechi încă existente în zonă. Publicul larg a putut să vadă grupuri de dans popular de tineret, care au ajuns deja la o reputație europeană, participând cu succes la mai multe festivaluri naționale și internaționale.

Întâlnirea de dans popular pentru copii și tineret *Csúrdöngölő*, a 25-lea ediție

S-a organizat împreună cu Fundația András și Ansamblul Național Secuiesc Harghita la data de 5 iunie 2014 la Miercurea Ciuc, în cadrul Zilelor Județului Harghita.



Programul „Serate de dans”

Acest program s-a realizat împreună cu **Fundația András**, pe tot parcursul anului 2014, în municipiul Miercurea Ciuc. Instruirea participanților s-a desfășurat în două grupe, una pentru avansați, a doua pentru începători și cu ambele s-a ocupat câte o pereche de instructori. Pentru învățarea cântecelor cele două grupe au fost unificate întruna din săli. În acest an au fost programate dansuri din Ciuc, de pe Valea Târnavelor, din Câmpia Transilvaniei și Călata, predate cu sprijinul unor dansatori profesioniști.

Întâlnirea iubitorilor de teatru amatori

În 2014 acest an instituția noastră în **colaborare cu Primăria Cobătești** a organizat întâlnirea anuală a iubitorilor de teatru amatori ediția a 16-a pe data de 22 noiembrie la Casa de Cultură din Cobătești. Au participat 20 grupuri de teatru amatori din provincie și Odorheiu Secuiesc. Anul viitor întâlnirea va avea loc în satul Goagiu.



Festivaluri și concursuri pentru tineret de cântec popular, teatru și povești, recital poezii

Pe parcursul anului s-a organizat în localitățile județului concursuri de limbă maternă, concursuri de poezii și proză pentru elevi la care participau elevi din școlile din regiune și invitați din alte localități din județ. Cei care erau cei mai buni la aceste concursuri au avut posibilitatea de a participa la concursuri de recital poezii, tălmăcire proze etc. la nivel național și chiar internațional, în limba lor maternă. Au avut loc următoarele concursuri:

Festivalul de teatru pentru copii

Să jucăm împreună, Feliceni

La Casa de cultură din localitatea Feliceni s-a organizat pe 7-8 aprilie 2014 Festivalul de Teatru Amatori pentru Copii intitulat *Să jucăm împreună*. Au participat grupuri din școlile județului Harghita, în cel mai mare număr din zona Odorhei și copii din Ungaria. Pe parcursul a două zile grupurile de copii au prezentat momente cu povestiri populare, piese de teatru, proză, momente lirice, drame și alte genuri literare. Premizarea s-a făcut pe genuri literare. Acest festival are o vechime de peste 19 ani.

Concurs de cântece populare intitulat *Száll az ének szájról szájra, Atid*

La 11 aprilie 2014 în căminul cultural din Atid s-a desfășurat concursul de cântece populare la care au participat ca invitați reprezentanții școlilor din zonă. În acest an s-au prezentat concurenți din următoarele localități: Eliseni, Porumbenii Mari, Șoimoșu Mic, Cristuru Secuiesc, Avrămești, Cobătești, Cușmed, Crișeni, Șiclod și Atid. La concurs au participat cca 30 de elevi.

Reprezentantul instituției a fost președintele juriului. Cu această ocazie grupa de dans popular al școlii precum și formațiile invitate de la Cristur (Picur Pipacsok, Kispipacsok) au prezentat spectacole de dans popular.

Concurs de recital poezii și tălmăciri proze Móra Ferenc, ediția 22, Goagiu

La acest concurs, organizat la 23 mai 2014, au participat elevi din școlile localităților apropiate: Șimonești, Atid, Crișeni, Cușmed, Șoimoșu Mic, Firtănuș, Avrămești, Goagiu etc. Cei prezenți s-au pregătit cu recitarea unor poezii sau proză (basm) scrisă de Móra Ferenc, în mod obligatoriu, precum și cu o poezie aleasă. Premizarea s-a făcut pe categorii de vârste. Reprezentantul instituției a fost președintele juriului. Aceasta este cel mai vechi concurs de gen din regiune.

Festival de teatru pentru copii, ediția a 12-a, Bodogaia

La acest festival, organizat la 6-7 iunie 2014, au fost invitați școlile din zona Cristuru Secuiesc. În prima zi s-a desfășurat festivalul pentru elevii claselor I-IV, iar a doua zi pentru clasele V-VIII. În acest an au participat grupe de teatru în număr destul de mare, cu cca 250 elevi din Feliceni, Cristuru Secuiesc, Mugeni, Vlăhița, Secuieni, Sânpaul, Avrămești, Cobătești, Goagiu și Bodogaia. Alegerea pieselor prezentate, precum și stilul dovedesc importanța acestui festival, la care se pregătesc școlile cu mai multe piese, de obicei. Premizarea s-a făcut pe categorii de vârste.

Program tradițional intitulat *Pünkösdi Királynézó*, Șiclod

Programul realizat pe 8 iunie cu ocazia rusaliilor are o tradiție de secole la Șiclod. În cadrul acestui ritual se aleg „reginele rusaliilor” dintre copii satului, urmat de un bal tradițional unde copii au ocazia de a învăța dansurile și cântecele tradiționale locale.

Festival de teatru pentru copii, Lupeni

La concursul de teatru pentru copii desfășurat la 26 octombrie au participat școlile din localitățile învecinate (Dealul, Fâncel, Corund, Morăreni, Satu Mic și din Odorheiu Secuiesc). La căminul cultural Tamási Áron fiecare grup a prezentat programul cu care a fost invitat.



Promovarea portului popular autentic

În data de 21 septembrie a avut loc la Lueta evenimentul *Zona Homorodului în port popular*, organizat de **Consiliul Județean Harghita, Centrul Județean Pentru Conservarea și Promovarea Culturii Tradiționale Harghita, Autoritatea Locală Lueta, cât și Asociația Regională din Zona Homorod**. S-au prezentat în port popular grupuri din Vlăhița, Merești, Crăciunel, Ocland, Satu Nou, Căpâlnița, Comănești, Aldea, Ghipeș, Călugăreni, Chinușu, Locodeni, Mărtiniș, Bădeni, Sânpaul, Petreni, Orășeni, Ionești, Ighiu, cât și Daia.



Foto: www.szekelyhon.ro

Situația caselor muzeale în județul Harghita

Popularizarea caselor muzeale și a colecțiilor etnografice din județul Harghita, perfecționarea profesională prin participare la întâlniri anuale a celor care dețin o funcție de administrator la case muzeale și colecții etnografice, asistența profesională la funcționarea, menținerea și dezvoltarea caselor muzeale sau la inaugurarea noilor case muzeale, încurajarea colaborării între persoanele și societățile care țin în funcțiune case muzeale, informare despre posibilitățile de obținere a surselor care asigură inaugurarea, întreținerea și condițiile de funcționare și discuții cu profesioniști – au fost în interesul celor care au participat la a 8-a ediție a întâlnirilor specialiștilor din județul Harghita din data de 24 octombrie 2014.



Zilele secuimii, a 5-a ediție

Realizat în parteneriat cu Centrul Cultural Județean Harghita și cu Centrul Cultural Județean Covasna

- **Turneul companiei Cimborák cu spectacol de teatru de păpuși**

Data: 9-10 octombrie, 2014

Locații: Avrămești, Dealu, Sândominic, Sâncrai

- **Strămoșii noștri în port popular – expoziție și prezentare port popular**

Data: 9-11 octombrie 2014

Locații: Odorheiu Secuiesc, Racoșul de Sus, Tg. Mureș



- **Simboluri secuiești – prezentări de carte cu istoricul János Mihály**

Data: 14 octombrie, 2014

Locație: Biblioteca Județeană Kájoni János



- **Prezentarea meșteșugurilor populare**

Data: 14 octombrie, 2014

Locații: Casa Muzeală din Satu Mare;
Muzeul Haszmann Pál (Cernat)



- **Ziua Caselor Muzeale**

Data: 18 octombrie, 2014

Locații: 18 case muzeale și colecții etnografice din județul Harghita



Cercetarea simbolurilor secuiești

- Simboluri secuiești – prezentări de cărți în țară și în Ungaria
- Strângerea, documentarea și expunerea simbolurilor secuiești în mai multe localități din țară și de peste hotare, pregătirea unui nou volum de prezentare a simbolurilor secuiești pregătit până tipar

Manualul *A székelység története*

- Manual corectat, completat și pregătit pentru retipărire de către redactorii Ferencz S. Alpár, Hermann Gusztáv Mihály, Novák Károly István, Orbán Zsolt.

Programe și proiecte culturale organizate în județ și în afara județului

În perioada 16-19 octombrie 2014 s-a desfășurat la Miercurea Ciuc Întâlnirea Ansamblurilor Profesioniste Maghiare din Transilvania. Cele cinci formații participante au oferit spectatorilor câte o producție proprie, iar la final un spectacol de gală comun. De asemenea au avut loc prelegeri susținute de specialiști invitați la eveniment.



Programe culturale în colaborare cu organizații nonguvernamentale

Am colaborat cu următoarele organizații nonguvernamentale cu scopul de a sprijini programe culturale:

- Fundația „Csíkszenttamási Csonkatorony” din Tomeși**
- Asociația Végvár**
- Asociația Culturală de Cercetare Petőfi Sándor**
- Asociația pentru Comuna Mugeni**
- Asociația Muzicală Kájoni János din Lăzarea**
- Parohia Reformată Toplița**
- Asociația pentru Școala I-VIII Wass Albert, Mugeni**
- Formația Pipacsok din Cristuru Secuiesc**

Maraton de citit din lucrările lui Móricz Zsigmond

În colaborare cu Biblioteca Județeană Kájoni János, la 18 februarie am organizat pentru a 6-a oară la Biblioteca Orășenească din Odorheiu Secuiesc maratonul de citit. În paralel au fost organizate maratoane de citit și la școlile din localitățile județului, dar și în școli și biblioteci din țară și din străinătate, în special în cele unde există predare în limba maghiară.



Concurs de desen cu ocazia Zilei Europei

Cu ocazia Săptămânii Europene desfășurat în perioada 9–14 mai 2014 elevii din Odorhei la data de 12 mai au participat la un concurs de desen cu tematica *Ce înseamnă pentru tine Europa?*



Zile cotidiene în zona Sărățeni

Data: 19 ianuarie, 2014

Locație: Casa de Cultură Municipală din Odorheiu Secuiesc

Materialul expus cu ocazia Zilei Culturii Maghiare s-a creat în taberele foto-documentare organizate în comunele Praid și Corund. Cele aproape 500 de imagini sunt lucrări realizate de unsprezece fotografi din secuime și de doi fotografi din Ungaria.



Încondeierea ouălor în valea Ghimeșului

Data: 16 aprilie 2014

Locație: Centrul Județean pentru Conservarea și Promovarea Culturii Tradiționale Harghita

Etnograful Salló Szilárd cu folosirea datelor culese din Ghimeș, prezintă tehnicile de încondeiere a ouălor, obiceiurile care au legătură cu încondeierea, credințele populare și motivele ouălor încondeiate.

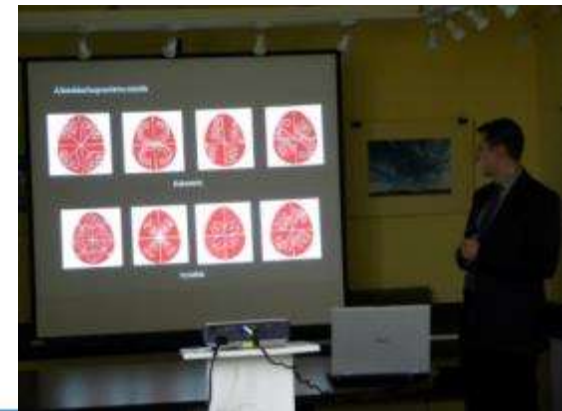

Pe urmele lui Orbán Balázs – tabără foto

Data: 17-24 octombrie, 2014

Locații: Atid, Crișeni, Cușmed, Inlăceni, Șiclod



Comori din Ighiu – expoziție etnografică

La 27 noiembrie s-a deschis expoziția etnografică la sediul instituției cu tematica *Comori din Ighiu*, cu expunerea țesăturilor din timpul bunicilor. De asemenea s-au expus lucrări de arte plastice ale lui Incze Kamilla, precum și fotografiile despre prezentul satului, de Balázs Ödön.



Jocuri populare din colecțiile muzeale din județul Harghita

La expoziția deschisă pe 2 iunie la Centrul Județean pentru Conservarea și Promovarea Culturii Tradiționale vizitatorii au putut vedea acele jucării populare ale deceniilor anterioare, care în zilele noastre nu mai sunt cunoscute.



Deschiderea expozițiilor *Jocuri populare* și *Comuna Praid în fotografii*

Expoziția s-a deschis la Grădinița din Praid pe 26 septembrie, 2014. Lângă jucăriile populare ale deceniilor anterioare expuse s-a putut vizita expoziția fotografică documentară din colecția taberei de foto realizat în comuna Praid organizat de Centru în anul 2010.



Amprentele foto ale unui deceniu

Între 7-19 ianuarie, 2014 la **Casa Comunitară Kondor Béla din Budapesta** expoziția colectivă de fotografii documentară realizată în taberele de fotografie din zonă a putut să atragă atenția asupra frumuseții și valorilor din regiunea noastră.



A Kondor Béla Közösségi Ház szeretettel meghívja Önt és barátait a Harghita Megyei Hagyományörzési Főiskolaközpont - Székelyudvarhely által szervezett

Orbán Balázs szemével Udvarhelyszéken

dokumentációs fotótáborok anyagából készült gyűjteményes kiállítás megnyitóját

2014. január 7-én, kedden 18 órára,

a Kondor Béla Közösségi Házba (XVIII. kerület Kondor Béla sétány 8.)

Közreműködő mondó: Császtár Bíró Lilla a Kondor Béla Közösségi Ház vezetője

A kiállítást meggyítja: Ravasz Balázs fotográfus, természetfotós

A kiállítás megtekinthető:
2014. január 19-ig, minden nap 9 - 19 óráig

***Hargita Megyei Hagyományőrzési Forrásközpont
2014-es beszámoló***

***Raport anual de activitate a
Centrului Județean pt. Conservarea și Promovarea
Culturii Tradiționale Harghita***



Consiliul Județean Harghita

RO - 530140 Miercurea Ciuc, Piața Libertății nr. 5

Tel.: +4-0266-207700, Fax: +4-0266-207703

info@judetulharghita.ro, www.judetulharghita.ro

Hargita Megye Tanácsa

RO - 530140 Csíkszereda, Szabadság tér 5. szám

Tel.: +4-0266-207700, Fax: +4-0266-207703

info@hargitamegye.ro, www.hargitamegye.ro

A hagyományos kultúra megőrzése és népszerűsítése

- 22. Megyei farsangbúcsúztató
- *Hajnalcsillag* népdalvetélkedő
- 3. Nemzetközi ifjúsági néptáncfesztivál
- Jubileumi csüördögölő és sokadalom
- Táncházas programok
- *Az ekhós szekér nyomában* – amatőr színjátszók fesztiválja
- Ifjúsági népdaléneklő, versmondó, színjátszó és mesemondó fesztiválok Udvarhelyszéken

A népi hagyomány és a népi alkotók támogatása, bemutatása

- Népviseletek támogatása
- Tájházak és néprajzi gyűjtemények Hargita megyében
- 5. Székelyföld Napok

A székely szimbólumok kutatását, történetük népszerűsítését elősegítő programok

- Székely szimbólumok kutatása és bemutatása
- *A székelység története* – tankönyv

Más programok

- A megyében és a megye határain kívül megvalósuló kulturális programok
- Nemkormányzati szervezetekkel együttműködésben megvalósuló programok
- Móricz Zsigmond felolvasómaraton

Fenntartandó további programjaink voltak

- Rajzverseny – *Mit jelent neked az EU?*
- *Sóvidéki hétköznapiak* – fotókiállítás a Magyar Kultúra Napja keretében
- *Tojásírás a Gyimesekben* – néprajzi előadás

- *Orbán Balázs nyomában* – fotótábor
- *Lánc és vetés* – népművészeti kiállítás
- Népi gyermekjátékok a Hargita megyei tájházak gyűjteményeiből
- *A Népi gyermekjátékok és Parajd község képekben* című kiállítások megszervezése
- *Egy évtized fényképlenyomatai* – fotókiállítás Budapesten

2014-ben meg nem valósuló programok

- *Örökségünk* folyóirat
- *A székelység története* – nyomtatása 2015-re maradt
- Szimbólum – kötet nyomtatása 2015-re maradt
- *Székely vágta*

22. Megyei Farsangbúcsúztató Csíkmenaságon

Megvalósult 2014. március 1-jén Csíkszentgyörgy községben, Hargita megyei hagyományőrző csoportok (csobotfalviak, kászonaltíziek, alsósófalviak, csíkszentkirályiak, csíkszentsimoniak, csíkcsicsóiak, csíkszentdomokosiak, szentegyháziak, gyergyóremeteiek, gyergyóditróiak, csíkborzsovaiak, gyergyószárhegyiek) részvételével.



Hajnalcsillag népdalvetélkedő

2014. március 22.-én valamint március 29.-én 6. alkalommal került sor a népdalvetélkedőre, a székelyudvarhelyi iskolák legjobban éneklő I-IV. és V-XII. osztályos diákjai részvételével a székelyudvarhelyi Tamási Áron Gimnázium Nyírő József dísztermében.

A legjobban éneklő diákok részt vehettek az egy hét múlva sorra kerülő Udvarhelyszéki Népdalvetélkedők Döntőjén.



III. Nemzetközi ifjúsági néptáncfesztivál



A Székelyudvarhelyen október 3-4-én sorra kerülő fesztivál a néptánccsoportok felvonulásával kezdődött, majd a fellépések következtek, ahol a résztvevők bemutathatták és elleshették a különböző tánclépéseket, figurákat. A fesztivált táncművelés zárta, ahol egymás mellett táncolt sok-sok fiatal, képviselve és átörökítve népi hagyományainkat, értékeinket.

Jubileumi Csüördögölő és sokadalom

Az András Alapítvánnyal és a Hargita Nemzeti Székely Népi Együttessel közösen szervezett program a 10. Hargita Megyei Napok keretében, 2014. június 5-én. Huszonötödik alkalommal került sor erre a gyermek és ifjúsági néptánc-találkozóra, ahol a legapróbbaktól az ifjúkorúakig ropták táncot a megyeháza oszlopcsarnokánál



Táncházas programok

Ezt a programot a Hargita Megyei Hagyományőrzési Forrásközpont **az András Alapítvánnyal együttműködve** szervezte 2014. január 9. és december 16. közötti időszakban Csíkszeredában. A résztvevők oktatása két csoportban történt, kezdők és haladók, mindkettő tanítását egy oktató pár biztosította. Ebben az évben csíki, küküllőmenti, mezősegi táncokat tanították szakemberek támogatásával. E program keretében népdalokat is tanítottak.

„Az ekhós szekér nyomában” – amatőr színjátszók fesztiválja

20 színjátszó csoport vett részt november 22-én, szombaton Kobátfalván *Az ekhós szekér nyomában* elnevezésű találkozón. A felnőtt műkedvelő színjátszóknak ez a legismertebb fesztiválja a megyében. Jövőben Gagy ad helyet e rendezvény lebonyolítására.



Ifjúsági népdaléneklő, versmondó, színjátszó és mesemondó fesztiválok Udvarhelyszéken

Az év során az intézmény társszervezője volt több anyanyelvi vetélkedőnek, népdalversenynek, gyerekszínjátszó találkozónak a térségben. Ezek a rendezvények környékbeli és Hargita megyei meghívottak, illetve távolabbi vidékek képviselői vettek részt. A legjobbak országos, vagy éppen külföldi versenyeken képviselik megyénket, a népdal, műkedvelő színjátszás, vers, mese és prózamondás kategóriákban. A továbbiakban az egyes helyszíneken megvalósult programokat soroljuk fel:

***Játsszunk együtt!* 19. Gyermekszínhátszó Fesztivál, Felsőboldogfalva**

A felsőboldogfalvi művelődési házban 2014. április 7. és 8.-án szerveztük meg a *Játsszunk Együtt* Gyermekszínhátszó Fesztivált. Részt vett: Bögöz, Vágás, Patakfalva, Ócfalva, Hodgya, Székelypálfalva, Homoródszentpál, Felsőboldogfalva. A kétnapos rendezvényen a színhátszó csoportok népmese-feldolgozásokat, gyermekszíndarabokat, népi játékot, mesejátékot, versösszeállítást, dramatizált prózai műveket mutattak be.

Száll az ének szájról szájra

Népdalverseny, Etéd

Az etédi Jósika Miklós Általános Iskola április 11-én szervezte a *Száll az ének szájról szájra* népdalversenyt iskoláskorú gyermekeknek. Részt vettek 13 iskola tanulói, illetve a szervező iskola tordai és a napkori (Magyarország) testvériskolái. A verseny szüneteiben népzenei és néptáncműsorok szórakoztatták a közönséget, fellépett a székelykeresztúri Kispipacsok néptánccsoport, valamint az etédi iskola furulya-együttese és néptánccsoportja. A versenyen korosztályok szerint álltak színre az énekesek, a díjazás is e szerint történt. Az intézmény képviselője volt a zsűri elnöke.

Móra Ferenc vers- és prózamondó verseny, Gagy

A rendezvényre 2014. május 23-án, pénteken a gagyai Bán József Művelődési Otthonban került sor. Ez az első anyanyelvi vetélkedő a térségben, amit 22 év óta rendszeresen megszerveznek, és elsődleges célja a falusi környezetből származó, ott tanuló iskolások tehetségének kibontakoztatása. A rendezvény résztvevői a környékbeli iskolások (Szentábrahám, Firtosmartonos, Etéd, Kőrispatak, Küsmöd, Csekefalva, Simánfalva, Rugonfalva, Kis- és Nagysolyos stb.) voltak.

12. Gyermekszínhátszó találkozó, Alsóboldogfalva

A 10. Hargitai Megyenapok keretében zajlott a gyermekszínhátszó csoportok évi rendszerességű találkozója Keresztúr térségében 2014. június 6-7. között az alsóboldogfalvi kultúrotthonban. Bögöz, Etéd, Gagy, Újszékely, Székelyszenterzsébet, Felsősfalva, Homoródszentpál Alsóboldogfalva, Székelykeresztúr és Székelyudvarhely színhátszó csoportjai vettek részt, közel 250 gyerek.

Pütkösdi királynézó, Siklód

A X. Hargitai Megyenapok keretében június 8-án, vasárnap Siklód falu utcáin került sor a pütkösdi királynézó népszokás bemutatójára. A rendezvény célja a pütkösdi hagyomány ápolása volt, részt vettek a Siklódon élők, felnőttek és gyerekek, illetve a faluból elszármazottak, akik az ünnepre hazalátogattak.

IV. Farkaslaki Gyerekszínjátzó Fesztivál

A Farkaslaki Tamási Áron Művelődési Házban október 26-án, szombaton szervezte meg a gyerekszínjátzó fesztivált, I–IV. osztályos Diákcsoporthoz.



Népviseletek támogatása

Hargita Megye Tanácsa, a Megyei Hagyományőrzési Forrásközpont, Lövete Község Önkormányzata, valamint a **Felső-Homoródmente Kistérségi Egyesület** szervezésében 2014. szeptember 21-én Lövétén került sor a ***Homoródmente népviseletben*** című rendezvényre. A lövetei Tájház udvarán fogadták a szentegyházi, homoródalmási, homoródkarácsonyfalvi, oklándi, homoródújfalusi, kápolnási, homoródkeményfalvi, abásfalvi, gyepesi, homoródremetei, kénosi, lókodi, homoródszentmártoni, bági, homoródszentpáli, homoródszentpéteri, városfalvi, jánosfalvi, égei, valamint a székelydályai viseletbe öltözött csoportokat.



Fotó: www.szekelyhon.ro

Tájházak szerepe Hargita megyében

A tájházak ügye az utóbbi években mozgalommá szerveződött, számos helyen elhatározták, hogy tájházat létesítenek, főleg ezeket segíti a szakmai találkozó. Népszerűsítjük a már létező tájházakat, néprajzi gyűjteményeket, értékes tárgyegyütteseket.

VIII. kiadását érte meg a Hargita megyei tájházak, néprajzi gyűjtemények tulajdonosainak, működtetőinek, fenntartóinak szakmai találkozója. 2014. október 24-én szakmai kirándulást, tanulmányutat szerveztünk a szakembereknek és érdeklődőknek Udvarhelyszéken a korondi tájház és a felsősófalvi, alsósófalvi néprajzi gyűjtemények megismertetésére.

A működtetés, fenntartás, fejlesztés, illetve új tájházak létrehozásának szakmai támogatása mellett a résztvevők jó szakmai együttműködését is elősegíti az éves találkozó.



V. Székelyföld Napok

A Hargita Megyei Kulturális Központtal
és a Kovászna Megyei Művelődési
Központtal partnerségben

- **A Cimborák Bábszínház székelyföldi
turnéja**

Időpont: 2014. október 9-10.

Helyszín: Szentábrahám, Oroszhegy,
Csíkszentdomokos, Csíkszentkirály

- **Őseink viseletben – kiállítás és élő
népi viseletbemutató**

Időpont: 2014. október 9-11.

Helyszínek: Székelyudvarhely, Felsőrákos,
Marosvásárhely



- **Székely jelképek pecséten, címerben –
könyvbemutatók Mihály János történésszel**

Időpont: 2014. október 14.

Helyszín: Kájoni János Megyei Könyvtár
előadótermében



- **Élő népi mesterségek**

Időpont: 2014. október 14.

Helyszín: Máréfalvi Tájház;
Haszmann Pál Múzeum (Csernáton)



- **Tájházak napja**

Időpont: 2014. október 18.

Helyszín: 18 Hargita megyei
tájház és néprajzi gyűjtemény



Székely szimbólumok kutatása és bemutatása

- Székely jelképek pecsétek címerben – könyvbemutatók itthon és Magyarországon
- A székelység történelmi szimbólumainak rendszerezése és a nagyközönség elé tárása: a kutatómunka legutóbbi eredménye kötet formájában nyomtatásra vár

A székelység története tankönyv

- Az átjavított, bővített és újrakiadásra előkészített tankönyvet Ferencz S. Alpár, Hermann Gusztáv Mihály, Novák Károly István, Orbán Zsolt szerkesztették.

A megyében és a megye határain kívül megvalósuló kulturális programok

2014. október 16-19. között zajlott az Erdélyi Magyar Hivatásos Együttesek Találkozója Csíkszeredában.

A rendezvény négy napja alatt öt tánccsoport egy-egy saját produkciót mutatott be, zárásként pedig egy csoportos gálaműsorral készültek. Az eseményen meghívott szakértők tartottak előadásokat. Minden csapatot egy szakértői testület értékelt.



Nemkormányzati szervezetekkel együttműködésben megvalósuló programok

Kulturális programjaik támogatása érdekében a következő nemkormányzati szervezetekkel működtünk együtt:

- „Csíkszenttamási Csonkatorony” Alapítvány
- Végvár Egyesület
- Petőfi Sándor Kulturális Egyesület
- Bögözért Egyesület
- Kájoni János Zenei Egyesület, Gyergyószárhegy
- Maroshévízi Református Egyházközösség
- Wass Albert Általános Iskoláért Egyesület, Bögöz
- Pipacsok Néptáncgyüttes

Móricz Zsigmond felolvasómaraton

A Hargita Megyei Hagyományőrzési Forrásközpont is csatlakozott az idén, a **Kájoni János Megyei Könyvtár** által szervezett Móricz Zsigmond felolvasómaratonhoz. A helyszínek a Városi Könyvtár és Székelyudvarhely összes iskolája voltak.

Erdélyben 13 megyéből 93 településen több mint 16000-en olvastunk, a legtöbben, 2186-on olvastak Székelyudvarhelyen.



Rajzverseny – Mit jelent neked az EU?

Május 12-én, a 2014. május 9-14. között zajló Európa-hét keretében megszervezett tehetségnapon az udvarhelyi diákok rajzban fejezték ki mindazt amit az EU-ról gondoltak.



Sóvidéki hétköznapiak – fotókiállítás a Magyar Kultúra Napja keretében

A kiállítás időpontja: 2014. január 19.

Helyszíne: Székelyudvarhelyi Művelődési Ház

A kiállított anyag Parajd és Korond községekben szervezett dokumentációs fotótáborok anyaga, a mintegy félszáz felvétel tizenegy székelyföldi és két magyarországi fényképész munkája volt.



Tojásírás a Gyimesekben

Időpont: 2014. április 16.

Helyszín: Hargita Megyei Hagyományőrzési
Forrásközpont

Salló Szilárd néprajzkutató előadása a gyimesi adatok alapján vázolta fel röviden a tojásdíszítés technikáit, a tojásfestéshez kapcsolódó szokásokat, népi hiedelmeket és az írott tojások mintakincsét.

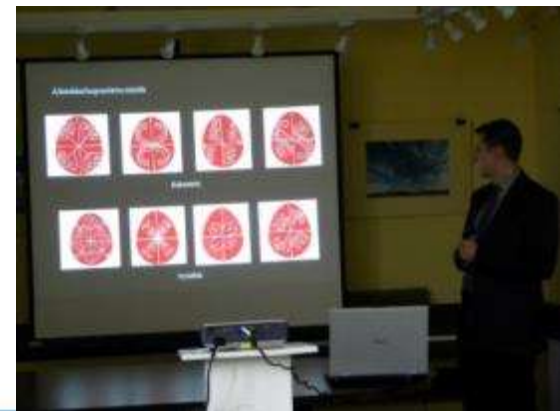

Orbán Balázs nyomában – fotótábor

A fotótábor időpontja: 2014. október 17-24.

Helyszínek: Énlaka, Etéd, Kőrispatak, Küsmőd, Siklód



Lánc és vetés – népművészeti kiállítás

Lánc és vetés. Kincsek az égei ládafiából címmel nyílt kiállítás a Forrásközpontban 2014. november 27-én. Régi szötteseket és a kenderfeldolgozás eszközeit mutattuk be, mellettük Incze Kamilla képzőművészeti munkáit és Balázs Ödön fotográfus égei felvételeit.



Népi gyermekjátékok a Hargita megyei tájházak gyűjteményeiből

A 2014. június 2.-án a Forrásközpontnál megnyílt kiállítás látogatói olyan népi gyermekjátékokat tekinthettek meg, amelyek évtizedekkel korábban nagy népszerűségnek örvendtek, de mára feledésbe merültek és a használatból is kiszorultak.



A Népi gyermekjátékok és Parajd község képekben című kiállítások megnyitója

2014. szeptember 26.-án a Parajdi Óvodában a népi gyermekjátékok gyűjteménye bemutatása mellett megnyitott fotókiállítás Sóvidék egyik nagy községét, Parajdot mutatta be, a képanyagot a 2010-ben a Forrásközpont szervezésében lezajlott dokumentációs fotótábor anyagából állt össze.



Egy évtized fényképlenyomatai

2014. január 7-19. között a **budapesti Kondor Béla Közösségi Házban** volt megtekinthető gyűjteményes fényképkiállításunk. Ily módon sikerült felhívni a figyelmet vidékünk értékeire, szépségeire.



A Kondor Béla Közösségi Ház szeretettel meghívja Önt és barátait a Harghita Megyei Hagyományörzési Főiskolaközpont - Székelyudvarhely által szervezett

Órbán Balázs szemével Udvarhelyszéken

dokumentációs fotótáborainak anyagából készült gyűjteményes kiállítás megnyitóját

2014. január 7-én, kedden 18 órára,

a Kondor Béla Közösségi Házba (XVIII. kerület Kondor Béla sétány 8.)

Közreműködő mond: Császár Bíró Lilla a Kondor Béla Közösségi Ház vezetője

A kiállítást meggyítja: Ravasz Balázs fotográfus, természetfotós

A kiállítás megtekinthető:
2014. január 19-ig, minden nap 9 - 19 óráig

Raport anual de activitate 2014
Consiliul Județean Harghita – Agenția de
Management Energetic
2014-es tevékenységi beszámoló
Hargita Megye Tanácsa –
Energiatakarékossági Közzolgálat



Consiliul Județean Harghita

RO - 530140 Miercurea Ciuc, Piața Libertății nr. 5

Tel.: +4-0266-207700, Fax: +4-0266-207703

info@judetulharghita.ro, www.judetulharghita.ro

Hargita Megye Tanácsa

RO - 530140 Csíkszereda, Szabadság tér 5. szám

Tel.: +4-0266-207700, Fax: +4-0266-207703

info@hargitamegye.ro, www.hargitamegye.ro

RE-SEETies projekt

- Partnertalálkozó
- Csíkszereda energetikai stratégiájának elkészítése
- Felmérés az energiafogyasztási szokásokat illetően
- Megvalósíthatósági tanulmányok: biogáz és intelligens közvilágítás



Primary means of heating

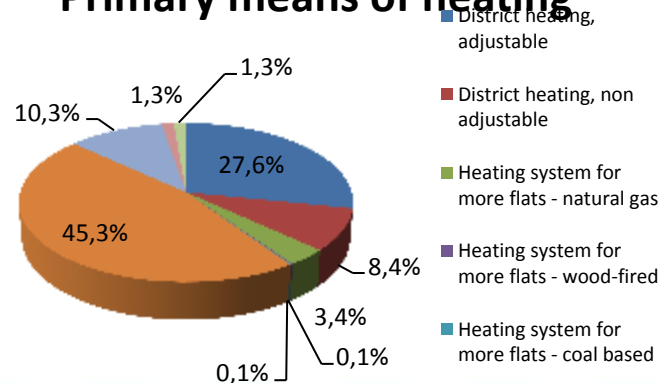

Tanulmányi versenyek

Tavaszi

- 12 Csapat: 36 diák



Ősz

- 21 csapat: 63 diák



Megújuló Energia kiállítások

Tavaszi

Ősz



MEGÚJULÓENERGIA-KIÁLLÍTÁS
CSÍKSZEREDA, MEGYEHÁZA, FÖLDSZINT
2014 OKTÓBER 10-11.
A HAGYOMÁNYOS ÉS HELYI TERMÉKEK ŐSZI VÁSÁRA ALKALMÁVAL

EXPO ENERGIE REGENERABILĂ
MIERCUREA-CIUC, PARTERUL CONSILIULUI JUDEȚEAN HARGHITA
10-11 OCTOMBRIE 2014,
CU OCAZIA TÂRGULII DE TOAMNĂ AL PRODUSELOR TRADIȚIONALE ȘI LOCALE

REGENERABILĂ
ENERGIE SIKALĂ

EPŪLETEK HŐSZIGETELÉSE
TERMÓIZOLĂȚIA CLĂDIRILOR

ALTERNATIV ENERGIĂK A HÁZTARTÁSBAN
ENERGIE ALTERNATIVĂ ÎN ÎNSUȘIRIE

BIOMASSĂ
BIOMĂCĂ

Logos of the organizing institutions and sponsors are listed at the bottom of the poster.

Őszi használt kerékpárvásár



Egyéb események, tevékenységek

- Ingyenes kerékpárkölcsönzés: Föld napja és EU hét
- Mobilitás heti fotópályázat
- Hőkamera kölcsönzés
- Föld órája
- Megvalósíthatósági tanulmány: Karcfalvi jégpálya fűtésrendszerének modernizálása

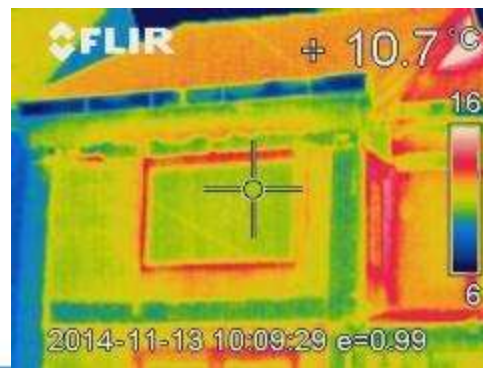

Proiectul RESEEties

- Întâlnirea a partenerilor
- Elaborarea strategiei energetice a oraşului Miercurea Ciuc
- Sondaj privind comportamentul consumatorilor de energie
- Studii de fezabilitate: folosirea biogazului la staţia de tratare a apelor uzate şi iluminat public inteligent



Primary means of heating

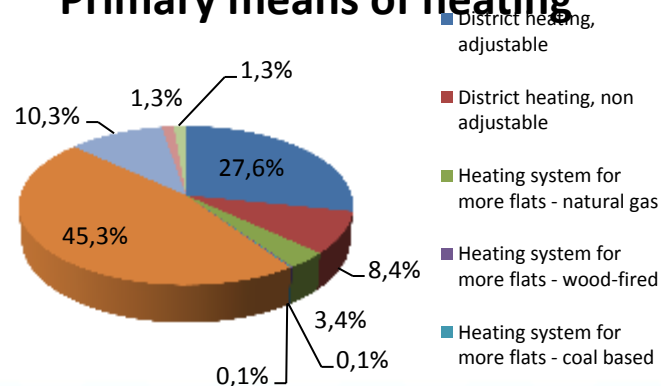

Concursuri de studiu

Primăvară

- 12 echipe: 36 elevi



Toamna

- 21 echipe: 63 elevi



Târgul de toamnă a bicicletelor



Alte evenimente, activități

- Închirierea gratuită a bicicletelor: Ziua pământului și săptămâna UE
- Concurs de fotografie: săptămâna mobilității
- Închirierea gratuită a camerei termo
- Ora pământului

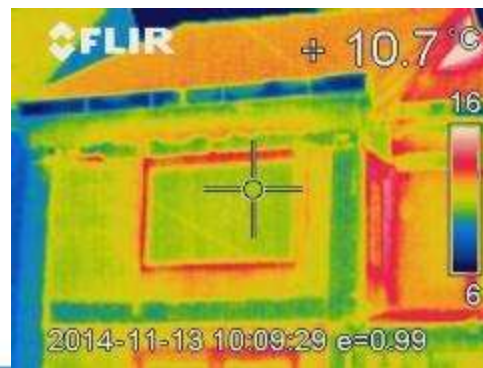



Serviciul Public Salvamont și Salvaspeo
al Consiliului Județean Harghita
Hargita Megye Tanácsának
Hegyi- és Barlangimentő Közzolgálata



Consiliul Județean Harghita
Hargita Megye Tanácsa

Hargita Megye Tanácsának Hegyi- és Barlangimentő Közzolgálata 2014



Hargita Megye Tanácsa

Hargita Megye Tanácsa

RO - 530140 Csíkszereda, Szabadság tér 5. szám

Tel.: +4-0266-207700, Fax: +4-0266-207703

info@hargitamegye.ro, www.hargitamegye.ro



- Búvár szakosztályunk mentő búvár képesítést szerzett.
- Barlangász csapatunk új csapattagokkal bővült, sokuk már a második iskolát is elvégezte.
- Újabb diplomás hegyimentőket képeztünk ki.
- Hegyimentőink köréből több mint 20 személy szerezte meg a hegyimentési szakmához szükséges újabb három évre szóló bizonyítványt.

Szükség is van mert a 2014-es évben több mint 200 esetben riasztották hegyimentőinket.

Folytattuk programjainkat 2014-ben

Turistaösvények felújítása

- Közel 200 km felújított turistaösvény, 4 új hegyi kerékpár ösvény 130 km;
- 52 minisztériumi bizonylattal ellátott ösvény
- több mint 115 új kihelyezett tábla;
- Több mint 200 új kihelyezett oszlop, 15 pihenő;
- 200 km digitalizált ösvény;

Mászófalak felújítása

- 11 új mászófal elkészítése;
- 11 új topo elkészítése;
- Új sziklamászótáborok szervezése;
- hagyományteremtés ;
- Új sziklamászófesztiválok megrendezése;

Hegyi menedékek

- 11 hegyi menedék ellátása turistakönyvekkel, információs anyagokkal, táblákkal, térképpel;
- 1 új hegyi menedék felállítása



Gyerekprogramjainkra mindig odafigyelünk.

Programjaink:

Barangoljunk Székelyföldön

- Több mint 600 gyerek, nagyon sok iskola, gyerekvédelmi rendszerben nevelkedő gyerekek, 27 nap/zóna
- hegyimentő – barlangász, sítáborok
 - tájékozódási versenyek
 - osztályfőnöki órák
 - túrázások
 - kirándulások
 - önkéntes toborzó programok
 - kerékpáros vándortábor
 - kalandpark gyerekeknek



Legtöbb munka mégis a szabadban történő rendezvények biztosításakor akad.



Versenyeket, maratonokat szerveztünk nagy sikerrel.

Pár általunk szervezett, társszervezett versenyek, maratonok:

- Mike Csaba emléktúra-síturaverseny.
- Kelemen kupa-síturaverseny
- Cross Kápolna maraton
- Morecsiba III- mászófesztivál
- Lonely Rock-mászófesztivál
- Kossuth szikla -mászófesztivál
- Gyilkostó triatlon

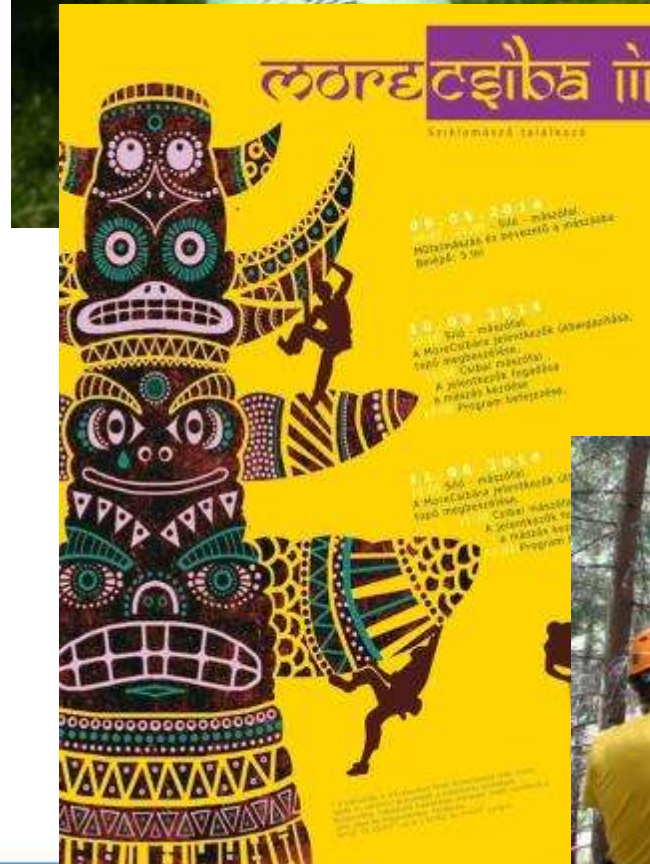



- Echipa de scafandrii a terminat școlile de salvare.
- echipa de speologi a terminat mai multe scoli.
- Am atestat noi salvatori montani.
- Am reatestat mai mult de 20 de salvatori montani.

Este nevoie fiindca in judetul Hargita salvamontul este solicitat de mai mult de 200 de ori anual.



Programele noastre au continuat în anul 2014.

Trasee turistice

- 200 de km de trasee turistice reabilitate;
- 4 trasee de bicicletă -130 km;
- 52 trasee omologate;
- mai mult de 115 noi indicatoare amplasate
- mai mult de 200 de noi stâlpi indicatoare amplasate, 15 locuri de popas amplasate;

Trasee de escaladă

- 11 trasee noi de escaladă;



Nu am uitat nici de programele noastre pentru elevi

Programele noastre:

Să cutreierăm în Ținutul Secuiesc

Mai mult de 600 de copii, mai multe școli participante, 27 zile/zonă/echipa

- tabere pentru copii
- concursuri de orientare
- ore în școli
- excursii pentru copii
- programe de recrutare voluntari



Salvatori montani au participat la evenimentele organizate în aer liber, unde au asigurat siguranța concurenților, participanților.



Am organizat concursuri, maratoane cu succes.

Cateva evenimente, concursuri organizate, sau coorganizate de serviciul nostru:

Concurs memorial Mike Csaba

Cupa Călimani –concurs de schi de ture

Morecsiba III-festival de escaladă

Lonely Rock-festival de escaladă

Stanca Kossuth-festival de escaladă

Maratonul Cross Kapolna

Maratonul din Lacu Roșu

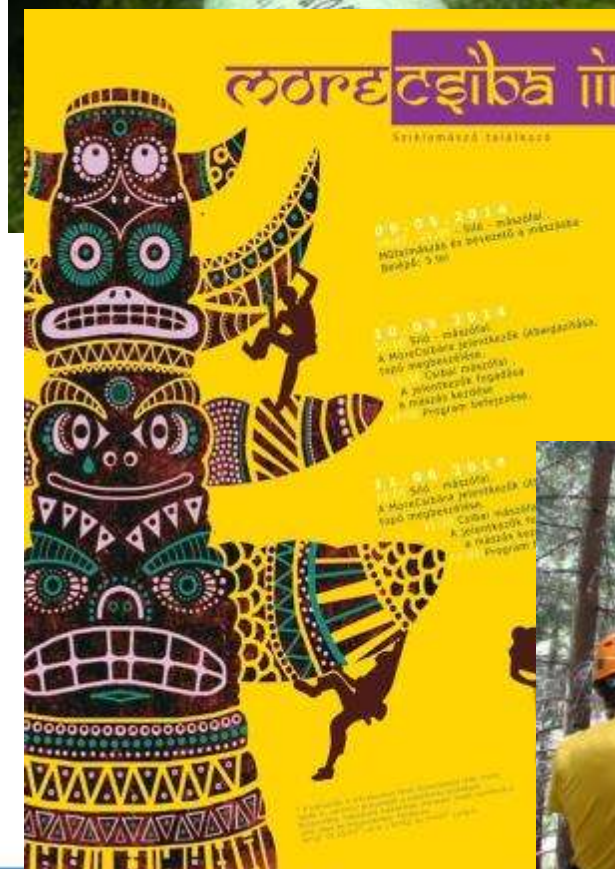

SZÉKELYFÖLD

kulturális folyóirat

Revista culturală SZÉKELYFÖLD

Székelly Könyvtár könyvsorozat

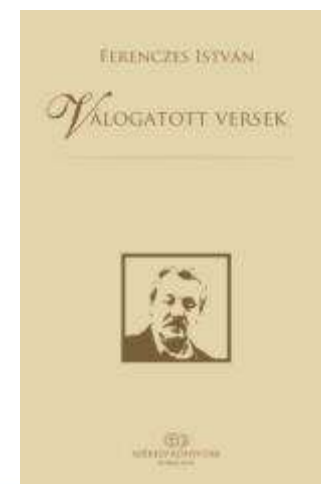
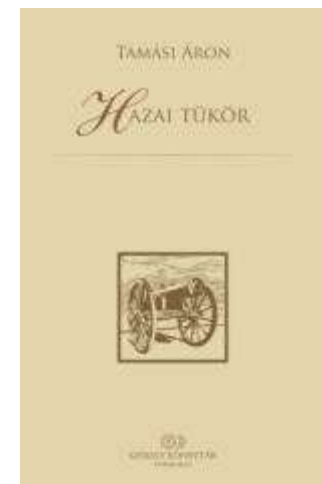
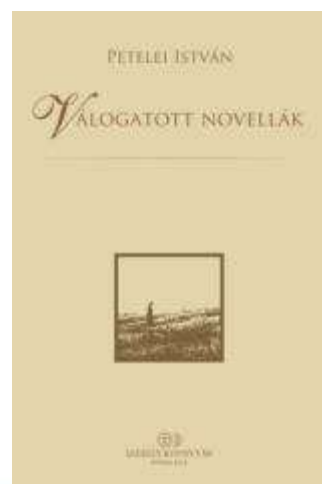
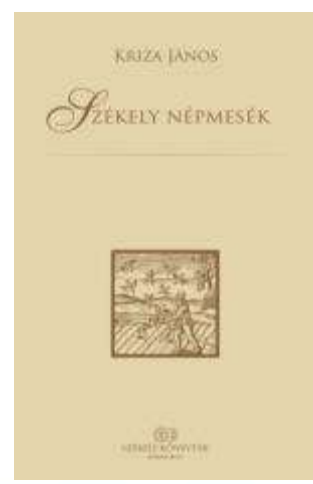
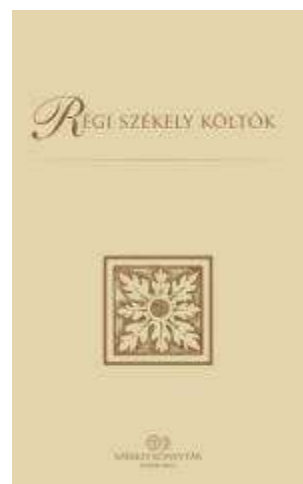
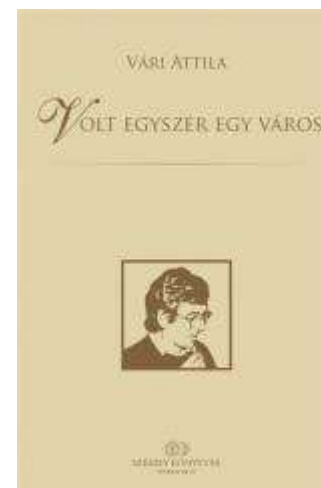
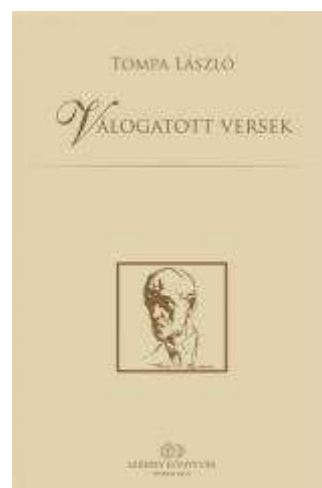
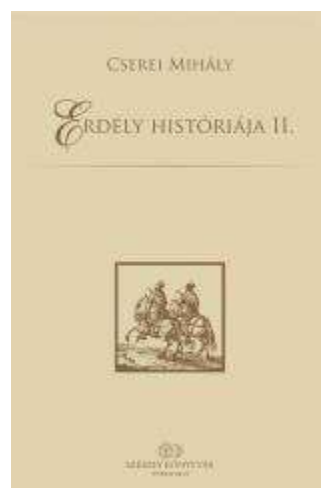
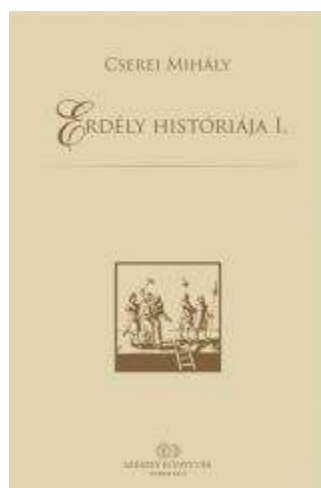

Seria de cărți
BIBLIOTECA SECUIASCĂ

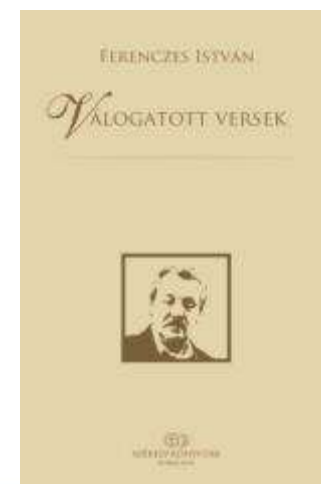
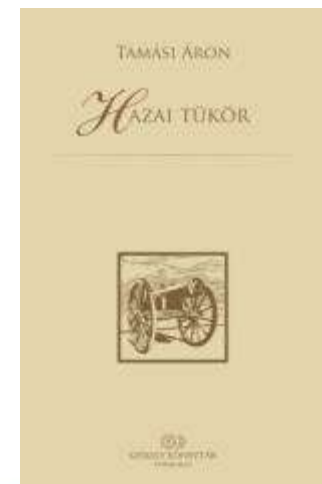
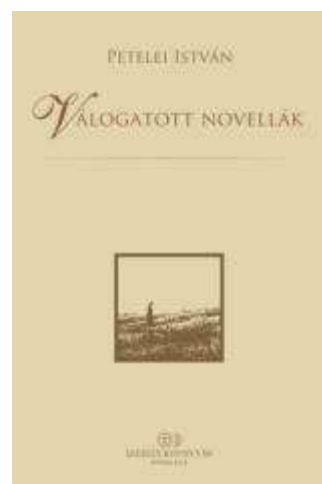
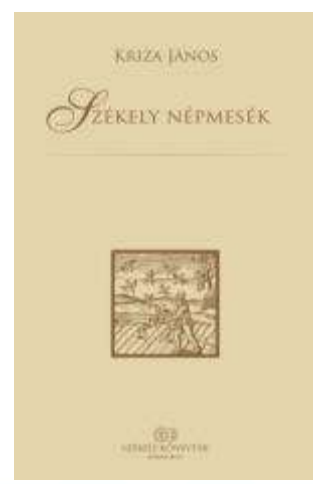
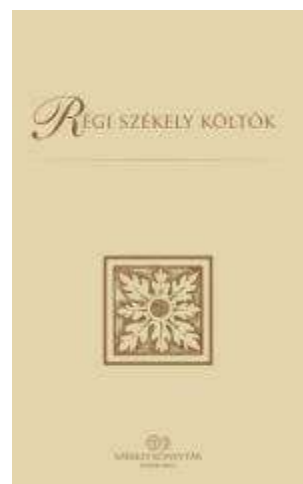
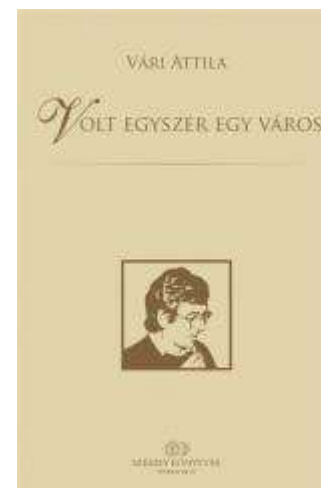
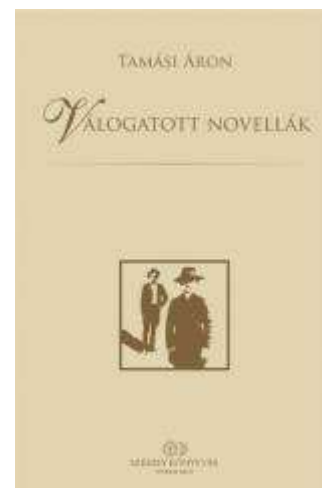
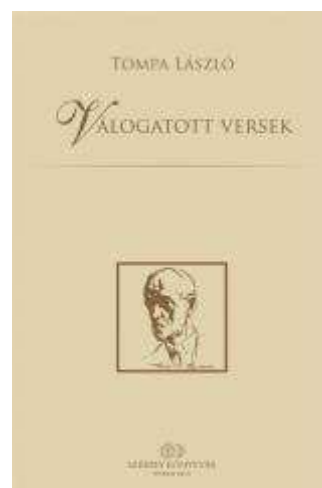
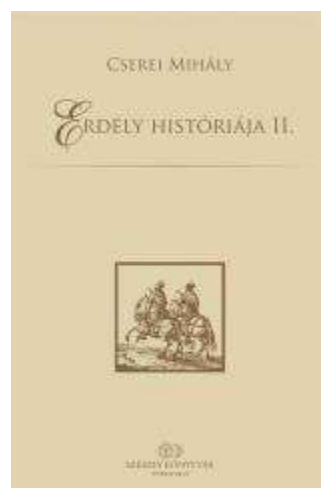
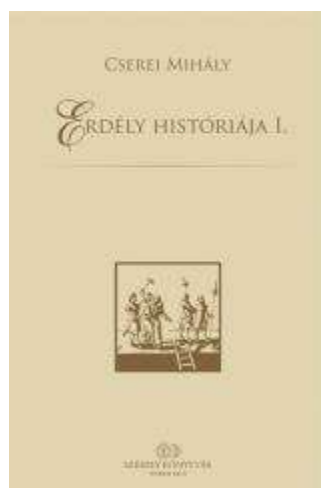

**Raport de activitate al Asociației
de
Dezvoltare Intercomunitară
Harghita pe anul 2014**

- Anul 2014 reprezintă anul replanificării și reorganizării în viața Asociației de Dezvoltare Intercomunitare Harghita, punând accent deosebit pe îmbunătățirea relațiilor de colaborare cu consiliile locale și pe cooperarea cu agențiile de turism din județ.
- Pe lângă acesta, s-a revigorat și parteneriatul cu județele învecinate Covasna și Mureș, respectiv și cu reprezentanții turismului din străinătate (Ungaria). Am ținut legătura cu experții în turism din județul Vienne din Franța, care ne-au oferit sfaturi profesionale pentru exploatarea potențialului turistic al județului Harghita.
- Scopul urmărit de colectivul ADI Harghita este creșterea numărului de înnoptări în județ. În acest scop, împreună cu partenerii noștri, am elaborat pachete de programe pentru atragerea turiștilor, promovate de birourile de turism din județ.

Buletin turistic electronic (E-buletin)

- Buletinul turistic electronic județean s-a lansat în iunie. Acesta apare în ultima joi a fiecărei luni și sintetizează activitatea ADI Harghita, evenimentele mai importante din județ, știrile privind turismul, dar conține și oferte de excursii și programe. Planificăm și publicarea unor studii în viitorul apropiat, mai ales din domeniul managementului de destinație turistică. Prin acestea dorim să contribuim la propagarea informațiilor în rândul primarilor, angajaților din consiliile locale și în rândul membrilor asociației, atrăgând atenția asupra importanței cooperării în domeniul turismului.

Caravana

- Pe parcursul lunii iulie și august, membrii colectivului ADI Harghita au vizitat consiliile locale și birourile de informare turistică din localitățile partenere.
- Scopul caravanei: menținerea și aprofundarea relației cu persoanele preocupate de turism, cu consiliile locale, îmbunătățirea comunicației între părți.
- Imaginile pot fi accesate:
- <https://www.facebook.com/ADI.Harghita/photos/pb.410075919041351.-2207520000.1420639520./693714857344121/?type=3&theater>

Concurs de fotografie

- Pe parcursul verii, Asociația de Dezvoltare Intercomunitară Harghita a lansat un concurs de fotografie pe tema „Omul în natură”. La concurs au fost așteptate fotografii cu tematica verii.
- Pe baza evaluării juriului, asociația i-a premiat pe câștigători cu o mie de lei și cu câte un album foto realizat de asociație. Fotografiile câștigătoare au fost realizate de Éva Tarczali, Tamás András și István Puxler, dar, în afară de acestea au fost mai multe creații care au fost apreciate de juriu. Scopul acestui concurs a fost să prezinte facilitățile naturale ale județului Harghita din mai multe perspective, să arate oportunitățile/posibilitățile iubitorilor de drumeție și de excursii. Un alt scop a fost folosirea acestor fotografii în catalogul de toamnă al Asociației de Dezvoltare Intercomunitară Harghita intitulat „Ofertele turistice ale județului Harghita”.

Formarea pachetelor de programe și de ghidare turistică

- Colegii ADI Harghita împreună cu operatorii turistici, au realizat pachete de programe în jurul unor evenimente, cum ar fi Festivalul Ecvestru al Ținutului Secuiesc, Zilele Ținutului Secuiesc, și care au fost valorificate de către o agenție de turism județeană.
- La solicitarea unor angajați de la birourile turinform, un coleg al ADI Harghita oferă sprijin în alcătuirea de pachete de programe specific locale.

Realizarea unei pagini web turistice, a unei baze de date

- Suntem în faza de finalizare a paginii web www.visitingharghita.ro, care este o pagină web complexă și detaliată din punct de vedere turistic. În afară de prezentarea localităților, pe pagină pot fi găsite pachete de programe, descrierea programelor de petrecere a timpului liber și date de contact aferente, calendarul de evenimente, etc.
- Această pagină va conține în primul rând programele, evenimentele, atracțiile localităților membre ADI Harghita.

Broșură turistică

- Este finalizat catalogul în trei limbi al Asociației de Dezvoltare Intercomunitare Harghita. Publicația de 28 de pagini oferă o mare varietate de programe turistice și de petrecere a timpului liber referitoare la județul Harghita.
- Catalogul nu urmează modelul broșurilor apărute până acum, unicitatea, noutatea lui constă nu numai în aspect ci și în tematică, deoarece prezintă diversitatea programelor de petrecere a timpului liber, oferă informații geografice și culturale despre județ, dar accentul este pe oferte de petrecere a timpului liber.

Participare la târguri de turism

- În vederea creșterii numărului de vizitatori, considerăm că este importantă promovarea atracțiilor, a programelor turistice, a posibilităților de cazare din județ. De aceea, angajații ADIH au participat la expozițiile organizate în județ (Miercurea-Ciuc, Odorheiu-Secuiesc) și la târgul de turism de toamnă organizat la București.
- La târgul din București, am participat împreună cu județul Covasna, cu standul „Ținutul Secuiesc”, aici participând și birourile turistice din localitățile Miercurea-Ciuc, Băile-Harghita, Odorheiu-Secuiesc, Asociația Turistică Sóvidék-Hegyalja, orașul balnear Borsec și reprezentantul Hotelului Hungest Fenyő (Bradul).